

# Inspiron 15

## Seriya 3000



### Uputstvo za vlasnika

Kompjuterski model: Inspiron 15–3541/15–3542  
Model sa regulacijom: P40F  
Tip sa regulacijom: P40F001/P40F002



# Napomene, oprez i upozorenja

---

-  **NAPOMENA:** NAPOMENA ukazuje na važne informacije koje će vam pomoći da iskoristite računar na bolji način.
  -  **OPREZ:** OPREZ ukazuje na potencijalno oštećenje hardvera ili gubitak podataka i saopštava vam kako da izbegnete problem.
  -  **UPOZORENJE:** UPOZORENJE ukazuje na potencijalno oštećenje imovine, telesne povrede i smrtni ishod.
- 

**Autorsko pravo © 2014 Dell Inc. Sva prava zadržana.** Ovaj proizvod je zaštićen zakonima o zaštiti autorskih prava i intelektualnoj svojini u SAD i međunarodnim zakonima. Dell™ i logotip Dell su zaštitni znaci kompanije Dell Inc. u Sjedinjenim Američkim Državama i/ili drugim pravnim nadležnostima. Svi ostali znaci i imena ovde navedeni mogu biti zaštitni znaci svojih vlasnika.

2014 - 03

Rev. A00

# Sadržaj

<b>Pre rada u unutrašnjosti računara.....</b>	<b>10</b>
Pre početka rada .....	10
Bezbednosna uputstva.....	10
Preporučeni alati.....	11
<b>Posle rada u unutrašnjosti računara.....</b>	<b>12</b>
<b>Uklanjanje baterije.....</b>	<b>13</b>
Procedura.....	13
<b>Postavljanje baterije.....</b>	<b>14</b>
Procedura.....	14
<b>Uklanjanje poklopca osnove.....</b>	<b>15</b>
Pripremni koraci.....	15
Procedura.....	15
<b>Postavljanje poklopca osnove.....</b>	<b>16</b>
Procedura.....	16
Dopunski uslovi.....	16
<b>Uklanjanje optičke disk jedinice.....</b>	<b>17</b>
Pripremni koraci.....	17
Procedura.....	17
<b>Postavljanje optičke disk jedinice.....</b>	<b>19</b>
Procedura.....	19
Dopunski uslovi.....	19

<b>Uklanjanje čvrstog diska.....</b>	<b>20</b>
Pripremni koraci.....	20
Procedura.....	20
<b>Postavljanje čvrstog diska.....</b>	<b>22</b>
Procedura.....	22
Dopunski uslovi.....	22
<b>Uklanjanje memorijskog modula.....</b>	<b>23</b>
Pripremni koraci.....	23
Procedura.....	24
<b>Postavljanje memorijskog modula.....</b>	<b>25</b>
Procedura.....	26
Dopunski uslovi.....	26
<b>Uklanjanje bežične kartice.....</b>	<b>27</b>
Pripremni koraci.....	27
Procedura.....	27
<b>Postavljanje bežične kartice.....</b>	<b>29</b>
Procedura.....	29
Dopunski uslovi.....	29
<b>Uklanjanje tastature.....</b>	<b>30</b>
Pripremni koraci.....	30
Procedura.....	30
<b>Postavljanje tastature.....</b>	<b>33</b>
Procedura.....	33
Presavijanje kablova tastature.....	33
Dopunski uslovi.....	36

<b>Uklanjanje oslonca za dlanove.....</b>	<b>37</b>
Pripremni koraci.....	37
Procedura.....	38
<b>Postavljanje oslonca za dlanove.....</b>	<b>41</b>
Procedura.....	41
Dopunski uslovi.....	41
<b>Uklanjanje modula dugmeta za napajanje.....</b>	<b>42</b>
Pripremni koraci.....	42
Procedura.....	42
<b>Postavljanje modula dugmeta za napajanje.....</b>	<b>44</b>
Procedura.....	44
Dopunski uslovi.....	44
<b>Uklanjanje table osetljive na dodir.....</b>	<b>45</b>
Pripremni koraci.....	45
Procedura.....	45
<b>Postavljanje table osetljive na dodir.....</b>	<b>48</b>
Procedura.....	48
Dopunski uslovi.....	48
<b>Uklanjanje priključne ploče baterije.....</b>	<b>49</b>
Pripremni koraci.....	49
Procedura.....	50
<b>Postavljanje priključne ploče baterije.....</b>	<b>51</b>
Procedura.....	51
Dopunski uslovi.....	51

<b>Uklanjanje U/I ploče.....</b>	<b>52</b>
Pripremni koraci.....	52
Procedura.....	52
<b>Postavljanje U/I ploče.....</b>	<b>54</b>
Procedura.....	54
Dopunski uslovi.....	54
<b>Uklanjanje priključne ploče optičke disk jedinice.....</b>	<b>55</b>
Pripremni koraci.....	55
Procedura.....	56
<b>Postavljanje priključne ploče optičke disk jedinice.....</b>	<b>58</b>
Procedura.....	58
Dopunski uslovi.....	58
<b>Uklanjanje dugmaste baterije.....</b>	<b>59</b>
Pripremni koraci.....	59
Procedura.....	59
<b>Postavljanje coin-cell baterije.....</b>	<b>61</b>
Procedura.....	61
Dopunski uslovi.....	61
<b>Uklanjanje porta adaptera za napajanje.....</b>	<b>62</b>
Pripremni koraci.....	62
Procedura.....	62
<b>Postavljanje porta adaptera za napajanje.....</b>	<b>64</b>
Procedura.....	64
Dopunski uslovi.....	64

<b>Uklanjanje zvučnika.....</b>	<b>65</b>
Pripremni koraci.....	65
Procedura.....	65
<b>Postavljanje zvučnika.....</b>	<b>67</b>
Procedura.....	67
Dopunski uslovi.....	67
<b>Uklanjanje matične ploče.....</b>	<b>68</b>
Pripremni koraci.....	68
Procedura.....	69
<b>Postavljanje matične ploče.....</b>	<b>72</b>
Procedura.....	72
Dopunski uslovi.....	72
<b>Uklanjanje sklopa rashladnog elementa.....</b>	<b>74</b>
Pripremni koraci.....	74
Procedura.....	75
<b>Postavljanje sklopa rashladnog elementa.....</b>	<b>76</b>
Procedura.....	76
Dopunski uslovi.....	76
<b>Uklanjanje sklopa ekrana.....</b>	<b>78</b>
Pripremni koraci.....	78
Procedura.....	78
<b>Postavljanje sklopa ekrana.....</b>	<b>82</b>
Procedura.....	82
Dopunski uslovi.....	82

<b>Uklanjanje okna ekrana.....</b>	<b>84</b>
Pripremni koraci.....	84
Procedura.....	84
<b>Postavljanje okna ekrana.....</b>	<b>86</b>
Procedura.....	86
Dopunski uslovi.....	86
<b>Uklanjanje ploče ekrana.....</b>	<b>87</b>
Pripremni koraci.....	87
Procedura.....	88
<b>Postavljanje ploče ekrana.....</b>	<b>90</b>
Procedura.....	90
Dopunski uslovi.....	90
<b>Uklanjanje zglobova ekrana.....</b>	<b>91</b>
Pripremni koraci.....	91
Procedura.....	92
<b>Postavljanje zglobova ekrana.....</b>	<b>93</b>
Procedura.....	93
Dopunski uslovi.....	93
<b>Uklanjanje kamere.....</b>	<b>94</b>
Pripremni koraci.....	94
Procedura.....	94
<b>Postavljanje kamere.....</b>	<b>96</b>
Procedura.....	96
Dopunski uslovi.....	96
<b>Ažuriranje BIOS-a.....</b>	<b>97</b>





<b>Dobijanje pomoći i kontaktiranje kompanije Dell.....</b>	<b>98</b>
Resursi za samostalnu pomoć.....	98
Kontaktiranje kompanije Dell.....	98

# Pre rada u unutrašnjosti računara

---

 **OPREZ:** Da biste sprečili oštećenje komponenti i kartica, držite ih za ivice i izbegavajte da dodirujete pinove i kontakte.









## Pre početka rada

- 1 Sačuvajte i zatvorite sve otvorene datoteke i zatvorite sve otvorene programe.
  - 2 Isključite računar.
    - Windows 8 – Pomerite pokazivač miša u gornji desni ili donji desni ugao ekrana da biste otvorili bočnu traku sa dugmadima, a zatim kliknite ili kucnite na **Postavke** → **Napajanje** → **Isključi**.
    - Windows 7: Kliknite ili kucnite na **Start**  → **Isključi**.
-  **NAPOMENA:** Ako koristite različite operativne sisteme, pogledajte dokumentaciju vašeg operativnog sistema u vezi uputstava za isključivanje.
- 3 Isključite računar i sve priključene uređaje iz pripadajućih električnih utičnica.
  - 4 Odspojite sve kablove, kao što su kablovi telefona, kablovi za mrežu itd, sa vašeg računara.
  - 5 Odspojite sve priključene uređaje i periferne uređaje, kao što su tastatura, miš, monitor, itd, sa vašeg računara.
  - 6 Uklonite medijsku karticu ili optički disk iz računara, ako je moguće.

## Bezbednosna uputstva

Koristite sledeće bezbednosne smernice kako biste zaštitili računar od mogućih oštećenja i osigurali vašu ličnu bezbednost.

 **UPOZORENJE:** Pre rada u unutrašnjosti računara pročitajte bezbednosne informacije koje ste dobili uz računar. Za dodatne informacije o najboljim praksama pogledajte početnu stranu za usklađenost sa propisima na [dell.com/regulatory\\_compliance](http://dell.com/regulatory_compliance).

-  **UPOZORENJE:** Odspojite sve izvore napajanja pre nego što otvorite poklopac ili ploče računara. Nakon rada u unutrašnjosti računara, vratite sve poklopce, ploče i zavrtnje pre nego što računar povežete na izvor napajanja.
-  **OPREZ:** Da biste sprečili oštećenje računara, uverite se da je radna površina ravna i čista.
-  **OPREZ:** Da biste sprečili oštećenje komponenti i kartica, držite ih za ivice i izbegavajte da dodirujete pinove i kontakte.
-  **OPREZ:** Samo sertifikovan tehničar je ovlašćen za skidanje poklopca računara i pristupanje bilo kojoj komponenti unutar računara. Pogledajte bezbednosna uputstva u vezi iscrpnih informacija o merama opreza, radu u unutrašnjosti računara i zaštiti od elektrostatičkog pražnjenja.
-  **OPREZ:** Pre nego što dodirnete unutrašnjost računara, uzemljite se dodirivanjem neobojene metalne površine, kao što je metal na zadnjoj strani računara. Dok radite, povremeno dodirujte neobojenu metalnu površinu kako biste odstranili statički elektricitet koji bi mogao da oštetiti unutrašnje komponente.
-  **OPREZ:** Kada odspojite kabl, povucite ga za konektor ili držač, a ne za sam kabl. Neki kablovi imaju konektore sa zaštitnim držačima ili leptirastim zavrtnjima koje morate popustiti pre odspajanja kabla. Pri odspajanju kablova, vodite računa da budu poravnati kako bi se sprečilo savijanje pinova konektora. Pri povezivanju kablova, uverite se da su portovi i konektor pravilno orijentisani i poravnati.
-  **OPREZ:** Da biste odspojili mrežni kabl, prvo isključite kabl iz računara a zatim isključite kabl iz mrežnog uređaja.
-  **OPREZ:** Pritisnite i izvadite instaliranu karticu iz čitača medijskih kartica.

## Preporučeni alati

Za procedure u ovom dokumentu mogu se zahtevati sledeći alati:

- Philips odvrtlač
- Plastična olovka

# Posle rada u unutrašnjosti računara

---

 **OPREZ: Zaostali ili slobodni zavrtnji ostavljeni u računaru mogu ozbiljno oštetiti računar.**

- 1 Postavite sve zavrtnje i uverite se da se unutar računara ne nalaze zaostali zavrtnji.
- 2 Priključite sve eksterne uređaje, periferne uređaje i kablove koje ste uklonili pre rada na računaru.
- 3 Postavite medijske kartice, diskove i drugi deo (delove) koje ste uklonili pre rada na računaru.
- 4 Priključite računar i sve povezane uređaje u odgovarajuće električne utičnice.
- 5 Uključite računar.

# Uklanjanje baterije

**!** **UPOZORENJE:** Pre rada u unutrašnjosti računara, pročitajte bezbednosne informacije koje ste dobili uz računar i sledite korake u delu [Pre rada u unutrašnjosti računara](#). Nakon rada u unutrašnjosti računara, sledite uputstva u delu [Nakon rada u unutrašnjosti računara](#). Za dodatne informacije o najboljim praksama pogledajte početnu stranu za usklađenost sa propisima na [dell.com/regulatory\\_compliance](http://dell.com/regulatory_compliance).

## Procedura

- 1 Zatvorite ekran i preokrenite računar.
- 2 Gurnite reze za otpuštanje baterije u otključan položaj.

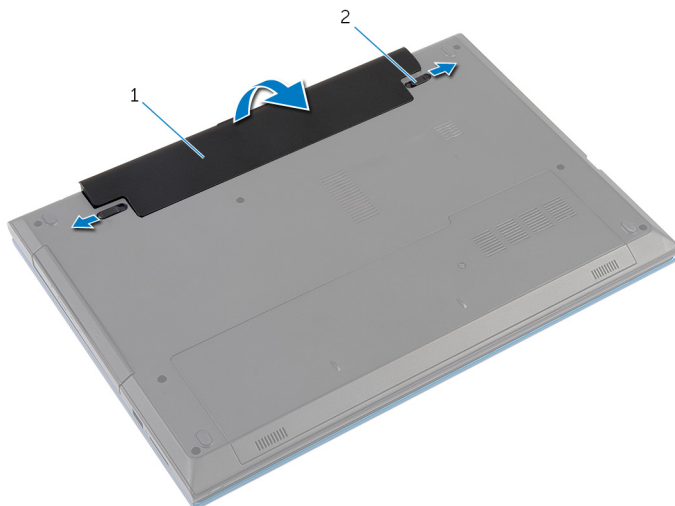

1 baterija

2 reze za otpuštanje baterije  
(2)

- 3 Vrhovima prstiju podignite bateriju pod uglom i izvadite bateriju iz ležišta baterije.
- 4 Preokrenite računar i otvorite ekran što je više moguće.
- 5 Pritisnite i držite dugme za napajanje 5 sekundi nakon isključivanja računara iz napajanja, da biste uzemljili matičnu ploču.

# Postavljanje baterije

---



**UPOZORENJE:** Pre rada u unutrašnjosti računara, pročitajte bezbednosne informacije koje ste dobili uz računar i sledite korake u delu [Pre rada u unutrašnjosti računara](#). Nakon rada u unutrašnjosti računara, sledite uputstva u delu [Nakon rada u unutrašnjosti računara](#). Za dodatne informacije o najboljim praksama pogledajte početnu stranu za usklađenost sa propisima na [dell.com/regulatory\\_compliance](http://dell.com/regulatory_compliance).

## Procedura

- 1 Poravnajte držače na bateriji sa otvorima na ležištu za bateriju i utisnite bateriju u ležište.  
 **NAPOMENA:** Proverite da li su reze za otpuštanje baterije fiksirane.
- 2 Preokrenite računar i otvorite ekran što je više moguće.

# Uklanjanje poklopcu osnove

**!** UPOZORENJE: Pre rada u unutrašnjosti računara, pročitajte bezbednosne informacije koje ste dobili uz računar i sledite korake u delu [Pre rada u unutrašnjosti računara](#). Nakon rada u unutrašnjosti računara, sledite uputstva u delu [Nakon rada u unutrašnjosti računara](#). Za dodatne informacije o najboljim praksama pogledajte početnu stranu za usklađenost sa propisima na [dell.com/regulatory\\_compliance](http://dell.com/regulatory_compliance).

## Pripremni koraci

Uklonite [bateriju](#).

## Procedura

- 1 Uklonite zavrtnaj kojim je poklopac baterije pričvršćen za osnovu računara.
- 2 Gurnite poklopac osnove da biste oslobodili držače na poklopcu osnove iz otvora na osnovi računara.
- 3 Podignite poklopac osnove iz osnove računara.

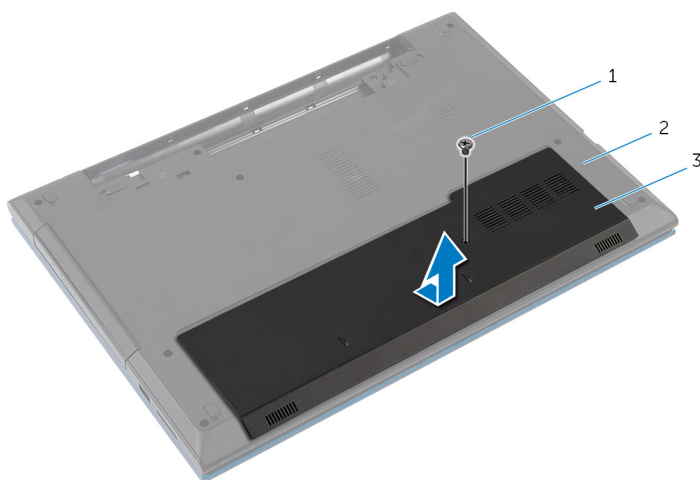

- 1 zavrtnaj
- 3 poklopac osnove

2 osnova računara

# Postavljanje poklopca osnove

---



**UPOZORENJE:** Pre rada u unutrašnjosti računara, pročitajte bezbednosne informacije koje ste dobili uz računar i sledite korake u delu [Pre rada u unutrašnjosti računara](#). Nakon rada u unutrašnjosti računara, sledite uputstva u delu [Nakon rada u unutrašnjosti računara](#). Za dodatne informacije o najboljim praksama pogledajte početnu stranu za usklađenost sa propisima na [dell.com/regulatory\\_compliance](http://dell.com/regulatory_compliance).

## Procedura

- 1 Gurnite držače na poklopcu osnove u otvore na osnovi računara i utisnite poklopac osnove u ležište.
- 2 Postavite zavrtnje kojima je poklopac osnove pričvršćen za osnovu računara.

## Dopunski uslovi

Postavite [bateriju](#).



# Uklanjanje optičke disk jedinice

**⚠ UPOZORENJE:** Pre rada u unutrašnjosti računara, pročitajte bezbednosne informacije koje ste dobili uz računar i sledite korake u delu [Pre rada u unutrašnjosti računara](#). Nakon rada u unutrašnjosti računara, sledite uputstva u delu [Nakon rada u unutrašnjosti računara](#). Za dodatne informacije o najboljim praksama pogledajte početnu stranu za usklađenost sa propisima na [dell.com/regulatory\\_compliance](http://dell.com/regulatory_compliance).

## Pripremni koraci

Uklonite [bateriju](#).

## Procedura

- 1 Uklonite zavrtnanj kojim je sklop optičke disk jedinice pričvršćen za osnovu računara.
- 2 Vrhovima prstiju izvadite sklop optičke disk jedinice iz ležišta optičke disk jedinice.

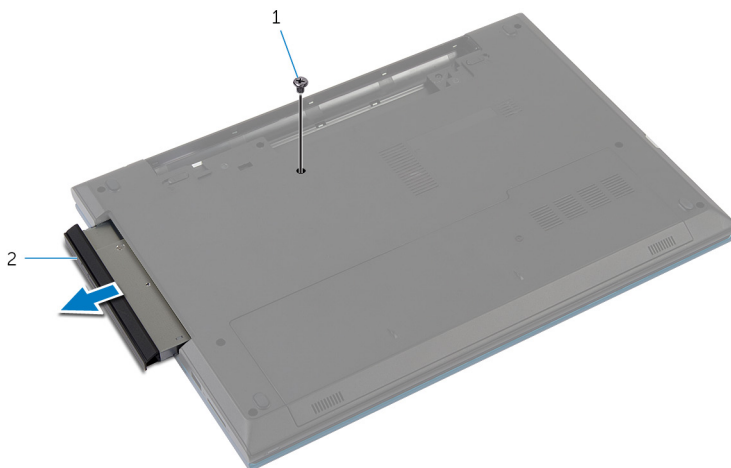

1 zavrtnanj

2 sklop optičke disk jedinice

- 3 Uklonite zavrtnaj kojim je nosač optičke disk jedinice pričvršćen za sklop optičke disk jedinice.
- 4 Uklonite nosač optičke disk jedinice iz sklopa optičke disk jedinice.
- 5 Pažljivo odvojite okno optičke disk jedinice i skinite ga sa optičke disk jedinice.

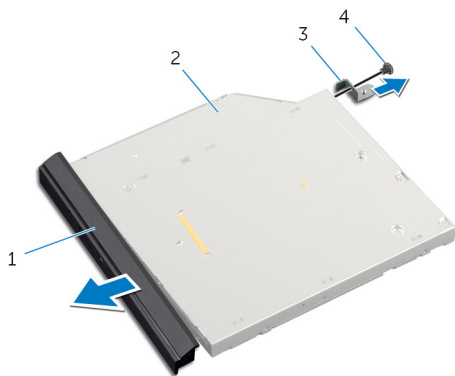

- |   |                             |   |                       |
|---|-----------------------------|---|-----------------------|
| 1 | okno optičke disk jedinice  | 2 | optička disk jedinica |
| 3 | nosač optičke disk jedinice | 4 | zavrtnaj              |

# Postavljanje optičke disk jedinice

---



**UPOZORENJE:** Pre rada u unutrašnjosti računara, pročitajte bezbednosne informacije koje ste dobili uz računar i sledite korake u delu [Pre rada u unutrašnjosti računara](#). Nakon rada u unutrašnjosti računara, sledite uputstva u delu [Nakon rada u unutrašnjosti računara](#). Za dodatne informacije o najboljim praksama pogledajte početnu stranu za usklađenost sa propisima na [dell.com/regulatory\\_compliance](https://dell.com/regulatory_compliance).

## Procedura

- 1 Poravnajte držače na oknu optičke disk jedinice sa otvorima na optičkoj disk jedinici i utisnite okno optičke disk jedinice u ležište.
- 2 Poravnajte otvor za zavrtanj na nosaču optičke disk jedinice sa otvorom za zavrtanj na sklopu optičke disk jedinice.
- 3 Postavite zavrtanj kojim je nosač optičke disk jedinice pričvršćen za sklop optičke disk jedinice.
- 4 Gurnite sklop optičke disk jedinice u ležište za optičku disk jedinicu i poravnajte otvor za zavrtanj na nosaču optičke disk jedinice sa otvorom za zavrtanj na osnovi računara.
- 5 Postavite zavrtanj kojim je sklop optičke disk jedinice pričvršćen za osnovu računara.

## Dopunski uslovi

Postavite [bateriju](#).

# Uklanjanje čvrstog diska

---

 **UPOZORENJE:** Pre rada u unutrašnjosti računara, pročitajte bezbednosne informacije koje ste dobili uz računar i sledite korake u delu [Pre rada u unutrašnjosti računara](#). Nakon rada u unutrašnjosti računara, sledite uputstva u delu [Nakon rada u unutrašnjosti računara](#). Za dodatne informacije o najboljim praksama pogledajte početnu stranu za usklađenost sa propisima na [dell.com/regulatory\\_compliance](http://dell.com/regulatory_compliance).

 **OPREZ:** Čvrsti diskovi su osetljivi. Budite pažljivi kada rukujete čvrstim diskom.

 **OPREZ:** Da biste izbegli gubitak podataka, nemojte uklanjati čvrsti disk kada je računar uključen ili u režimu spavanja.

## Pripremni koraci

- 1 Uklonite [bateriju](#).
- 2 Uklonite [poklopac osnove](#).

## Procedura

- 1 Uklonite zavrtnj kojim je sklop čvrstog diska pričvršćen za osnovu računara.
- 2 Koristeći držač, gurnite sklop čvrstog diska da biste ga odvojili sa matične ploče.

- 3 Podignite sklop čvrstog diska da osnove računara.

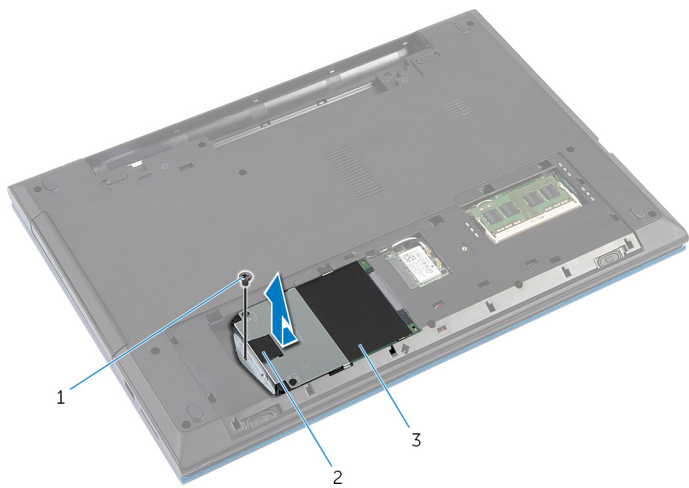

- |                       |         |
|-----------------------|---------|
| 1 zavrtanj            | 2 držač |
| 3 sklop čvrstog diska |         |

- 4 Uklonite zavrtanje koji učvršćuju nosač tvrdog diska za tvrdi disk.
- 5 Koristeći držač, podignite nosač čvrstog diska i odlepite milar traku sa matične ploče.

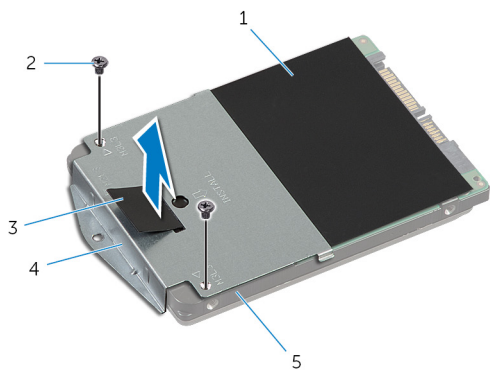

- |               |                       |
|---------------|-----------------------|
| 1 milar traka | 2 zavrtnji (2)        |
| 3 držač       | 4 nosač čvrstog diska |
| 5 čvrsti disk |                       |

# Postavljanje čvrstog diska

---

 **UPOZORENJE:** Pre rada u unutrašnjosti računara, pročitajte bezbednosne informacije koje ste dobili uz računar i sledite korake u delu [Pre rada u unutrašnjosti računara](#). Nakon rada u unutrašnjosti računara, sledite uputstva u delu [Nakon rada u unutrašnjosti računara](#). Za dodatne informacije o najboljim praksama pogledajte početnu stranu za usklađenost sa propisima na [dell.com/regulatory\\_compliance](http://dell.com/regulatory_compliance).

 **OPREZ:** Čvrsti diskovi su osetljivi. Budite pažljivi kada rukujete čvrstim diskom.

## Procedura

- 1 Zalepite milar list na čvrsti disk.
- 2 Poravnajte otvore za zavrtnje na nosaču čvrstog diska sa otvorima za zavrtnje na čvrstom disku.
- 3 Postavite zavrtnje kojima je nosač čvrstog diska pričvršćen za čvrsti disk.
- 4 Postavite sklop čvrstog diska na osnovu računara.
- 5 Gurnite sklop čvrstog diska da biste fiksirali konektor čvrstog diska u konektor na matičnoj ploči.
- 6 Postavite zavrtnj kojim je sklop čvrstog diska pričvršćen za osnovu računara.

## Dopunski uslovi

- 1 Postavite [poklopac osnove](#).
- 2 Postavite [bateriju](#).

# Uklanjanje memorijskog modula

---



**UPOZORENJE:** Pre rada u unutrašnjosti računara, pročitajte bezbednosne informacije koje ste dobili uz računar i sledite korake u delu [Pre rada u unutrašnjosti računara](#). Nakon rada u unutrašnjosti računara, sledite uputstva u delu [Nakon rada u unutrašnjosti računara](#). Za dodatne informacije o najboljim praksama pogledajte početnu stranu za usklađenost sa propisima na [dell.com/regulatory\\_compliance](https://dell.com/regulatory_compliance).

## Pripremni koraci

- 1 Uklonite [bateriju](#).
- 2 Uklonite [poklopac osnove](#).

# Procedura

- 1 Vrhovima prstiju razdvojite pričvrzne spone na stranama priključka memorijskog modula dok memorijski modul ne iskoči.
- 2 Gurnite i uklonite memorijski modul iz priključka memorijskog modula.

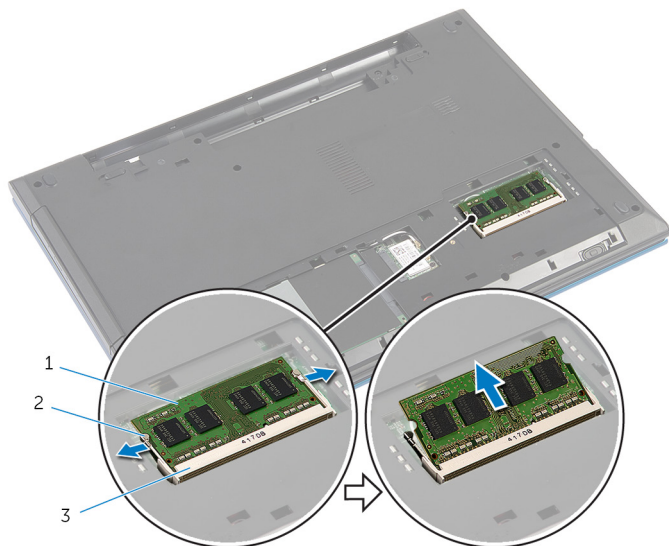

- 1 memorijski modul
- 3 priključak memorijskog modula

- 2 pričvrzne spone (2)



# Postavljanje memorijskog modula

---



**UPOZORENJE:** Pre rada u unutrašnjosti računara, pročitajte bezbednosne informacije koje ste dobili uz računar i sledite korake u delu [Pre rada u unutrašnjosti računara](#). Nakon rada u unutrašnjosti računara, sledite uputstva u delu [Nakon rada u unutrašnjosti računara](#). Za dodatne informacije o najboljim praksama pogledajte početnu stranu za usklađenost sa propisima na [dell.com/regulatory\\_compliance](https://dell.com/regulatory_compliance).

# Procedura

- 1 Poravnajte zarez na memorijskom modulu sa držačem na priključku memorijskog modula.
- 2 Gurnite memorijski modul u priključak pod uglom i pritisnite memorijski modul nadole tako da "klikne" u ležište.

 **NAPOMENA:** Ako ne čujete klik, uklonite memorijski modul i ponovo ga instalirajte.

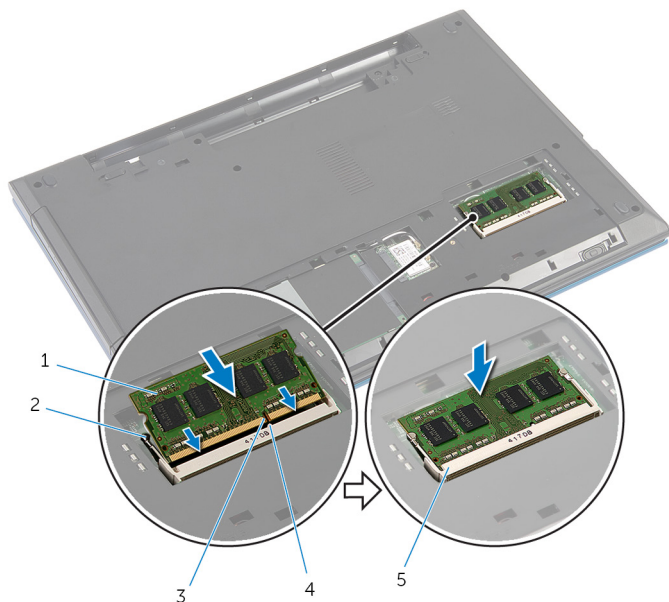

- |   |                               |   |                     |
|---|-------------------------------|---|---------------------|
| 1 | memorijski modul              | 2 | pričvrsne spone (2) |
| 3 | zarez                         | 4 | držač               |
| 5 | priključak memorijskog modula |   |                     |

## Dopunski uslovi

- 1 Postavite [poklopac osnove](#).
- 2 Postavite [bateriju](#).

# Uklanjanje bežične kartice

---



**UPOZORENJE:** Pre rada u unutrašnjosti računara, pročitajte bezbednosne informacije koje ste dobili uz računar i sledite korake u delu [Pre rada u unutrašnjosti računara](#). Nakon rada u unutrašnjosti računara, sledite uputstva u delu [Nakon rada u unutrašnjosti računara](#). Za dodatne informacije o najboljim praksama pogledajte početnu stranu za usklađenost sa propisima na [dell.com/regulatory\\_compliance](http://dell.com/regulatory_compliance).

## Pripremni koraci

- 1 Uklonite [bateriju](#).
- 2 Uklonite [poklopac osnove](#).

## Procedura

- 1 Odvojite kablove antene sa bežične kartice.
- 2 Uklonite zavrtnanj kojim je bežična kartica pričvršćena za osnovu računara.

**3** Gurnite i izvadite bežičnu karticu iz priključka za bežičnu karticu.

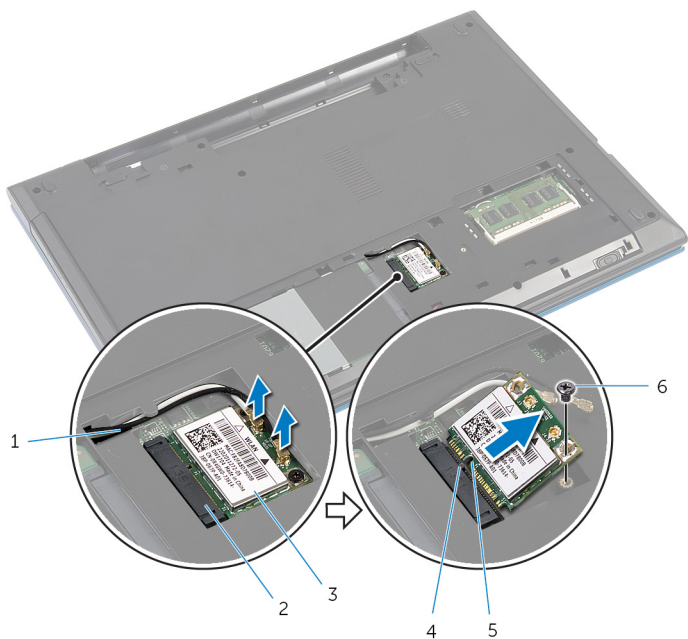

1 kablovi antene (2)

2 priključak za bežičnu karticu

3 bežična kartica

4 držač

5 zarez

6 zavrtnanj

# Postavljanje bežične kartice

 **UPOZORENJE:** Pre rada u unutrašnjosti računara, pročitajte bezbednosne informacije koje ste dobili uz računar i sledite korake u delu [Pre rada u unutrašnjosti računara](#). Nakon rada u unutrašnjosti računara, sledite uputstva u delu [Nakon rada u unutrašnjosti računara](#). Za dodatne informacije o najboljim praksama pogledajte početnu stranu za usklađenost sa propisima na [dell.com/regulatory\\_compliance](http://dell.com/regulatory_compliance).

## Procedura

- 1 Poravnajte zarez na bežičnoj kartici sa držačem na priključku bežične kartice.
- 2 Umetnite bežičnu karticu pod uglom u priključak.
- 3 Pritisnite drugi kraj bežične kartice i postavite zavrtnj kojim je bežična kartica pričvršćena za osnovu računara.
- 4 Povežite kablove antene sa bežičnom karticom.  
Sledeća tabela obezbeđuje šeme boja kablova antene za bežičnu karticu koju podržava vaš računar.

Konektori na bežičnoj kartici	Boja kabla antene
Glavni (beli trougao)	Bela
Pomoćni (crni trougao)	Crna

## Dopunski uslovi

- 1 Postavite [poklopac osnove](#).
- 2 Postavite [bateriju](#).

# Uklanjanje tastature

---



**UPOZORENJE:** Pre rada u unutrašnjosti računara, pročitajte bezbednosne informacije koje ste dobili uz računar i sledite korake u delu [Pre rada u unutrašnjosti računara](#). Nakon rada u unutrašnjosti računara, sledite uputstva u delu [Nakon rada u unutrašnjosti računara](#). Za dodatne informacije o najboljim praksama pogledajte početnu stranu za usklađenost sa propisima na [dell.com/regulatory\\_compliance](http://dell.com/regulatory_compliance).

## Pripremni koraci

Uklonite [bateriju](#).

## Procedura

- 1 Preokrenite računar i otvorite ekran što je više moguće.
- 2 Pomoću plastične olovke, oslobodite držače kojima je tastatura pričvršćena za oslonac za dlanove.

- 3 Pažljivo preokrenite tastaturu i položite je na oslonac za dlanove.

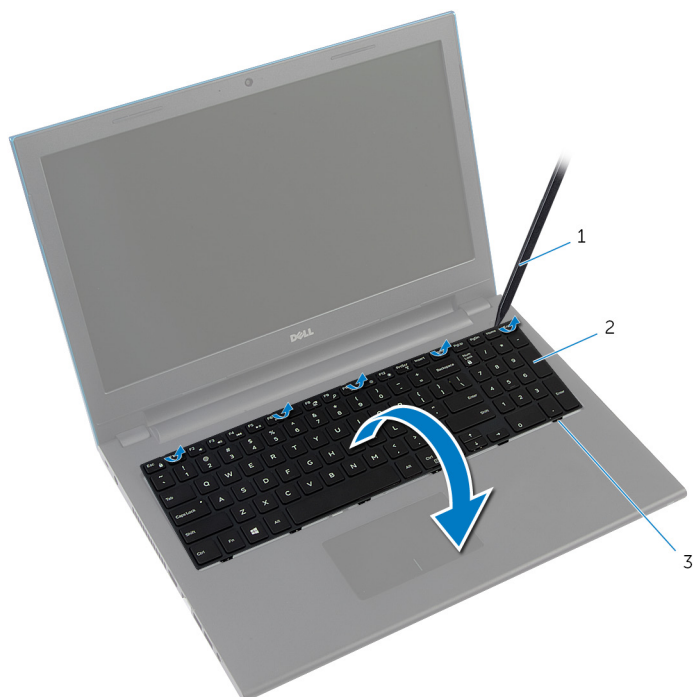

1 plastična olovka

2 tastatura

3 držači (6)

- 4 Podignite reze konektora da biste odvojili kabl tastature i kabl pozadinskog osvetljenja tastature (opcija) sa matične ploče.



**NAPOMENA:** Kabl pozadinskog osvetljenja tastature postoji samo kod tastature sa pozadinskim osvetljenjem.

5 Podignite tastaturu zajedno sa kablovima sa oslonca za dlanove.

**NAPOMENA:** Ako instalirate novu tastaturu, pribeležite način presavijanja kabla tastature i kabla pozadinskog osvetljenja tastature (opcija).

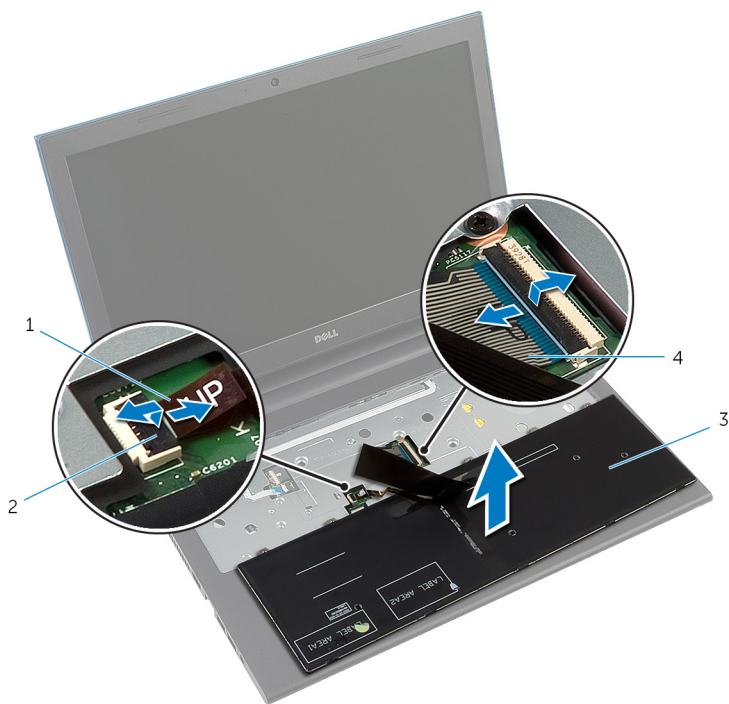

- |   |   |   |                          |
|---|---|---|--------------------------|
| 1 | kabl pozadinskog osvetljenja tastature (opcija) | 2 | reza konektora tastature |
| 3 | tastatura                                       | 4 | kabl tastature           |



# Postavljanje tastature

---

 **UPOZORENJE:** Pre rada u unutrašnjosti računara, pročitajte bezbednosne informacije koje ste dobili uz računar i sledite korake u delu [Pre rada u unutrašnjosti računara](#). Nakon rada u unutrašnjosti računara, sledite uputstva u delu [Nakon rada u unutrašnjosti računara](#). Za dodatne informacije o najboljim praksama pogledajte početnu stranu za usklađenost sa propisima na [dell.com/regulatory\\_compliance](http://dell.com/regulatory_compliance).

## Procedura

- 1 Gurnite kabl tastature i kabl pozadinskog osvetljenja tastature (opcija) u konektore na matičnoj ploči i pritisnite reze konektora da biste pričvrstili kablove.
  -  **NAPOMENA:** Ako instalirate novu tastaturu, presavijte kablove na isti način kao kod stare tastature. Dodatne informacije potražite u delu "[Presavijanje kablova tastature](#)".
- 2 Pažljivo preokrenite tastaturu, gurnite držače na tastaturi u otvore na sklopu oslonca za dlan i utisnite tastaturu u ležište.
- 3 Zatvorite ekran i preokrenite računar.

## Presavijanje kablova tastature

 **OPREZ:** Ne primenjujte preveliki pritisak prilikom presavijanja kablova.

Kablovi na tastaturi nisu presavijeni u slučaju isporuke zamenske tastature. Sledite ova uputstva da biste presavili kablove na zamenskoj tastaturi na isti način na koji su presavijeni na staroj tastaturi.



**NAPOMENA:** Kabel pozadinskog osvetljenja tastature postoji samo kod tastature sa pozadinskim osvetljenjem.

- 1 Postavite tastaturu na ravnu i čistu površinu.

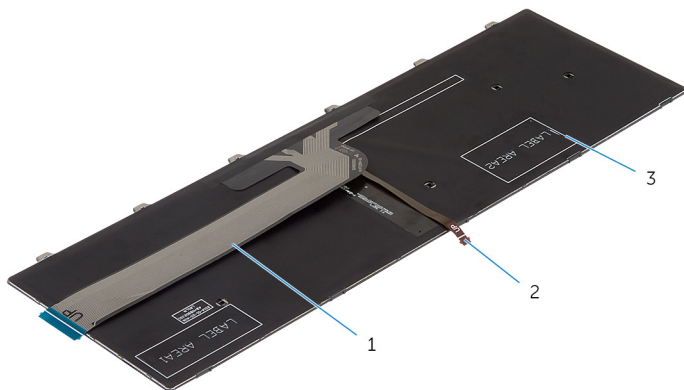

- |   |                |   |  |
|---|----------------|---|--|
| 1 | kabl tastature | 2 | kabl pozadinskog osvetljenja tastature |
| 3 | tastatura      |   |  |



**OPREZ:** Ne primenjujte preveliki pritisak prilikom presavijanja kablova.

- 2 Podignite kabl tastature i pažljivo presavijte kabl pozadinskog osvetljenja tastature po liniji presavijanja.

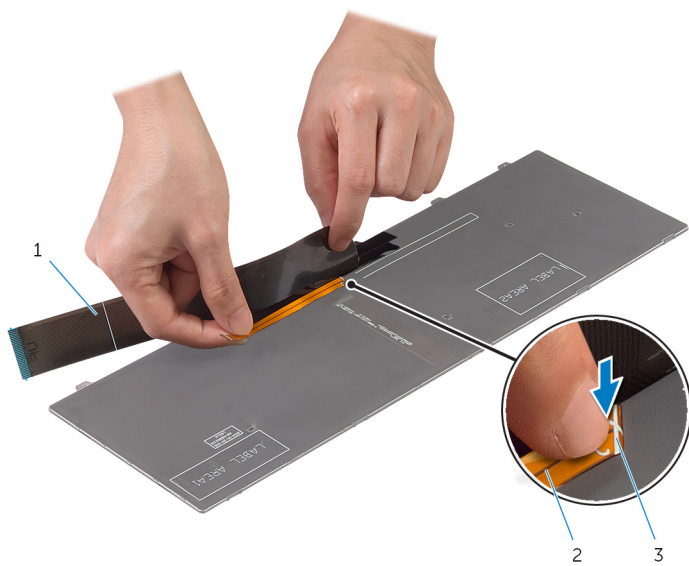

1 kabl tastature

2 kabl pozadinskog osvetljenja tastature

3 linija presavijanja

- 3 Koristeći liniju poravnanja pažljivo presavijte kabl tastature.

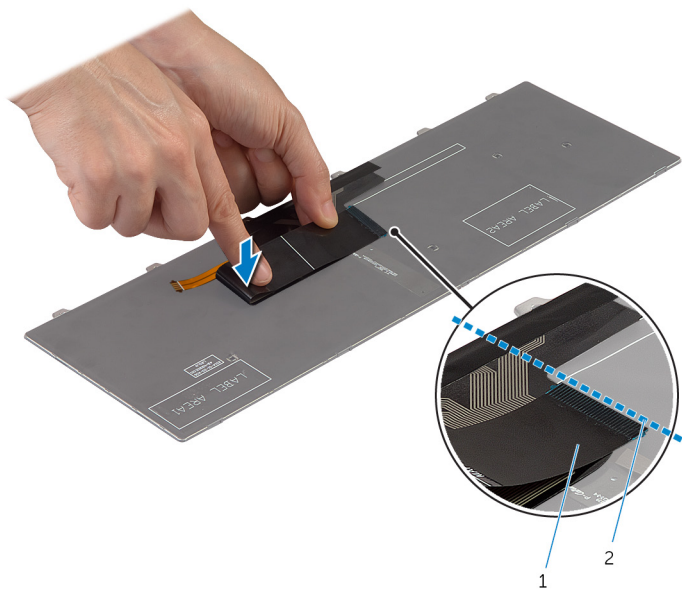

1 kabl tastature

2 linija poravnanja

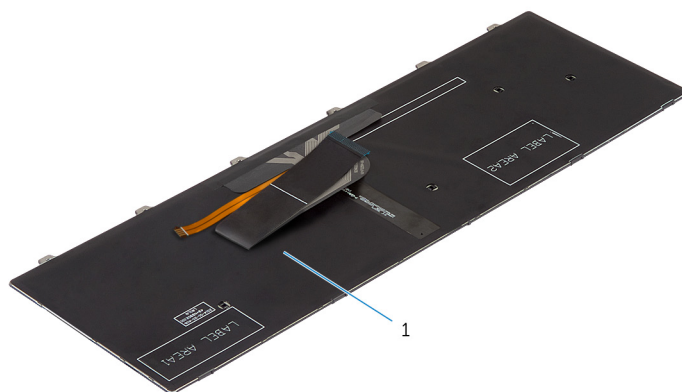

1 tastatura

## Dopunski uslovi

Postavite [bateriju](#).

# Uklanjanje oslonca za dlanove

---



**UPOZORENJE:** Pre rada u unutrašnjosti računara, pročitajte bezbednosne informacije koje ste dobili uz računar i sledite korake u delu [Pre rada u unutrašnjosti računara](#). Nakon rada u unutrašnjosti računara, sledite uputstva u delu [Nakon rada u unutrašnjosti računara](#). Za dodatne informacije o najboljim praksama pogledajte početnu stranu za usklađenost sa propisima na [dell.com/regulatory\\_compliance](http://dell.com/regulatory_compliance).

## Pripremni koraci

- 1 Uklonite [bateriju](#).
- 2 Uklonite [poklopac osnove](#).
- 3 Sledite proceduru od koraka 1 do koraka 3 u delu "Uklanjanje [čvrstog diska](#)".
- 4 Uklonite [tastaturu](#).

# Procedura

- 1 Uklonite zavrtnje kojima je oslonac za dlanove pričvršćen za osnovu računara.
- 2 Podignite reze konektora i, koristeći držače, odvojite kabl table osetljive na dodir i kabl ploče dugmeta za napajanje sa matične ploče.



1 kabl ploče dugmeta za napajanje

2 reza konektora

3 kabl table osetljive na dodir

4 zavrtnji (3)

- 3 Zatvorite ekran i preokrenite računar.

- 4 Uklonite zavrtnje kojima je oslonac za dlanove pričvršćen za osnovu računara.

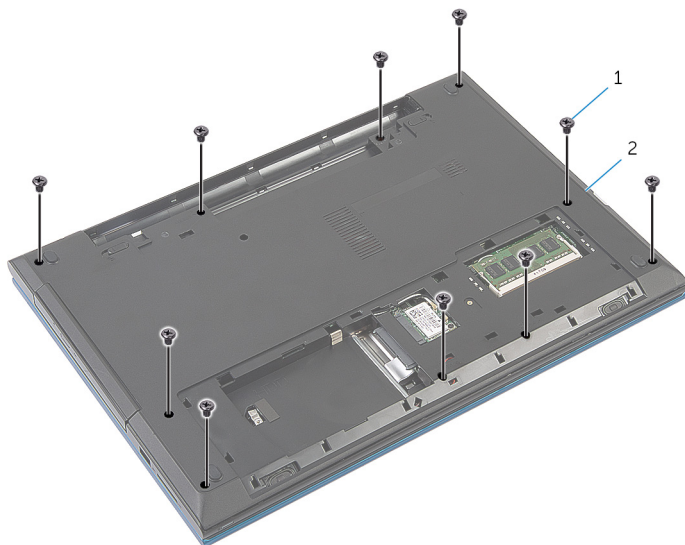

1 zavrtnji (10)

2 osnova računara

- 5 Pomoću plastične olovke pažljivo oslobodite držače na osloncu za dlanove iz otvora na osnovi računara.



1 osnova računara

2 oslonac za dlanove

- 6 Preokrenite računar i otvorite ekran što je više moguće.
- 7 Podignite oslonac za dlanove pod uglom i oslobodite ga iz otvora na matičnoj ploči.



1 oslonac za dlanove

- 8 Sledite proceduru od koraka 1 do koraka 7 u delu "Uklanjanje [modula dugmeta za napajanje](#)".
- 9 Sledite proceduru od koraka 1 do koraka 5 u delu "Uklanjanje [table osetljive na dodir](#)".



# Postavljanje oslonca za dlanove

---



**UPOZORENJE:** Pre rada u unutrašnjosti računara, pročitajte bezbednosne informacije koje ste dobili uz računar i sledite korake u delu [Pre rada u unutrašnjosti računara](#). Nakon rada u unutrašnjosti računara, sledite uputstva u delu [Nakon rada u unutrašnjosti računara](#). Za dodatne informacije o najboljim praksama pogledajte početnu stranu za usklađenost sa propisima na [dell.com/regulatory\\_compliance](http://dell.com/regulatory_compliance).

## Procedura

- 1 Sledite proceduru od koraka 1 do koraka 4 u delu "Postavljanje [table osetljive na dodir](#)".
- 2 Sledite proceduru od koraka 1 do koraka 7 u delu "Postavljanje [modula dugmeta za napajanje](#)".
- 3 Gurnite priključke na osloncu za dlanove u otvore na matičnoj ploči i postavite oslonac za dlanove na osnovu računara.
- 4 Pritisnite oslonac za dlanove da biste ga utisnuli u ležište.
- 5 Postavite zavrtnje kojima je oslonac za dlanove pričvršćen za osnovu računara.
- 6 Gurnite kabl table osetljive na dodir i kabl ploče dugmeta za napajanje u konektore na matičnoj ploči i pritisnite reze konektora da biste učvrstili kablove.
- 7 Zatvorite ekran i preokrenite računar.
- 8 Postavite zavrtnje kojima je oslonac za dlanove pričvršćen za osnovu računara.
- 9 Preokrenite računar i otvorite ekran što je više moguće.

## Dopunski uslovi

- 1 Postavite [tastaturu](#).
- 2 Sledite proceduru od koraka 4 do koraka 6 u delu "Postavljanje [čvrstog diska](#)".
- 3 Postavite [poklopac osnove](#).
- 4 Postavite [bateriju](#).

# Uklanjanje modula dugmeta za napajanje

---



**UPOZORENJE:** Pre rada u unutrašnjosti računara, pročitajte bezbednosne informacije koje ste dobili uz računar i sledite korake u delu [Pre rada u unutrašnjosti računara](#). Nakon rada u unutrašnjosti računara, sledite uputstva u delu [Nakon rada u unutrašnjosti računara](#). Za dodatne informacije o najboljim praksama pogledajte početnu stranu za usklađenost sa propisima na [dell.com/regulatory\\_compliance](http://dell.com/regulatory_compliance).

## Pripremni koraci

- 1 Uklonite [bateriju](#).
- 2 Uklonite [poklopac osnove](#).
- 3 Sledite proceduru od koraka 1 do koraka 3 u delu "Uklanjanje [čvrstog diska](#)".
- 4 Uklonite [tastaturu](#).
- 5 Sledite proceduru od koraka 1 do koraka 7 u delu "Uklanjanje [oslonca za dlanove](#)".

## Procedura

- 1 Odlepite kabl ploče dugmeta za napajanje sa oslonca za dlanove.
- 2 Preokrenite oslonac za dlanove i stavite ga na čistu i ravnu površinu.
- 3 Izvadite kabl ploče dugmeta za napajanje kroz prorez na osloncu za dlanove.
- 4 Odlepite traku kojom je ploča dugmeta za napajanje pričvršćena za oslonac za dlanove.
- 5 Uklonite zavrtnj koji je ploča dugmeta za napajanje pričvršćena za sklop oslonca za dlanove.
- 6 Pribeležite putanju kabla ploče dugmeta za napajanje i odlepite ga sa oslonca za dlanove.

- 7 Podignite ploču dugmeta za napajanje pod uglom i uklonite je ispod držača na osloncu za dlanove.

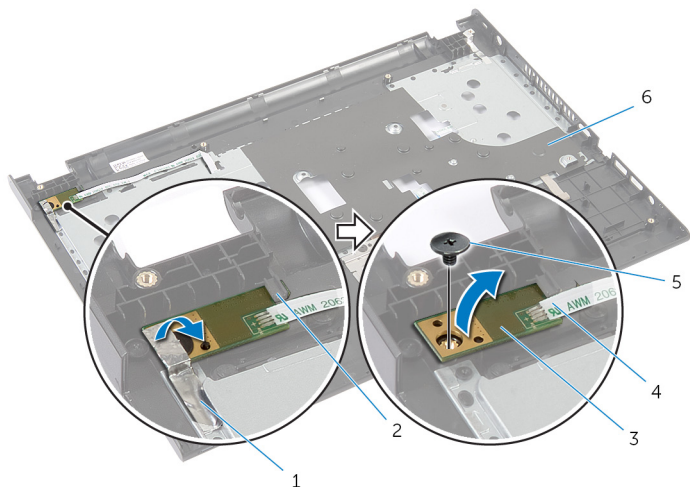

- |   |                            |   |                                 |
|---|----------------------------|---|---------------------------------|
| 1 | traka                      | 2 | držač                           |
| 3 | ploča dugmeta za napajanje | 4 | kabl ploče dugmeta za napajanje |
| 5 | zavrtnaj                   | 6 | oslonac za dlanove              |

# Postavljanje modula dugmeta za napajanje

---

 **UPOZORENJE:** Pre rada u unutrašnjosti računara, pročitajte bezbednosne informacije koje ste dobili uz računar i sledite korake u delu [Pre rada u unutrašnjosti računara](#). Nakon rada u unutrašnjosti računara, sledite uputstva u delu [Nakon rada u unutrašnjosti računara](#). Za dodatne informacije o najboljim praksama pogledajte početnu stranu za usklađenost sa propisima na [dell.com/regulatory\\_compliance](http://dell.com/regulatory_compliance).

## Procedura

- 1 Gurnite ploču dugmeta za napajanje ispod držača na osloncu za dlanove i poravnajte otvor za zavrtanj na ploči dugmeta za napajanje sa otvorom za zavrtanj na osloncu za dlanove.
- 2 Postavite zavrtanj kojim je ploča dugmeta za napajanje pričvršćena za oslonac za dlanove.
- 3 Zalepite traku kojom je ploča dugmeta za napajanje pričvršćena za oslonac za dlanove.
- 4 Zalepite kabl ploče dugmeta za napajanje za oslonac za dlanove.
- 5 Gurnite kabl ploče dugmeta za napajanje kroz otvor na osloncu za dlanove.
- 6 Preokrenite oslonac za dlanove.
- 7 Zalepite kabl ploče dugmeta za napajanje za oslonac za dlanove.

## Dopunski uslovi

- 1 Sledite proceduru od koraka 3 do koraka 9 u delu "Postavljanje [oslonca za dlanove](#)".
- 2 Postavite [tastaturu](#).
- 3 Sledite proceduru od koraka 4 do koraka 6 u delu "Postavljanje [čvrstog diska](#)".
- 4 Postavite [poklopac osnove](#).
- 5 Zamenite [bateriju](#).

# Uklanjanje table osetljive na dodir

---

 **UPOZORENJE:** Pre rada u unutrašnjosti računara, pročitajte bezbednosne informacije koje ste dobili uz računar i sledite korake u delu [Pre rada u unutrašnjosti računara](#). Nakon rada u unutrašnjosti računara, sledite uputstva u delu [Nakon rada u unutrašnjosti računara](#). Za dodatne informacije o najboljim praksama pogledajte početnu stranu za usklađenost sa propisima na [dell.com/regulatory\\_compliance](http://dell.com/regulatory_compliance).

## Pripremni koraci

- 1 Uklonite [bateriju](#).
- 2 Uklonite [poklopac osnove](#).
- 3 Sledite proceduru od koraka 1 do koraka 3 u delu "Uklanjanje [čvrstog diska](#)".
- 4 Uklonite [tastaturu](#).
- 5 Sledite proceduru od koraka 1 do koraka 7 u delu "Uklanjanje [oslonca za dlanove](#)".

## Procedura

- 1 Preokrenite oslonac za dlanove i položite ga na čistu i ravnu površinu.
- 2 Podignite rezu konektora i odvojite kabl table osetljive na dodir od table osetljive na dodir.

- 3** Uklonite zavrtnje kojima je tabla osetljiva na dodir pričvršćena za oslonac za dlanove.

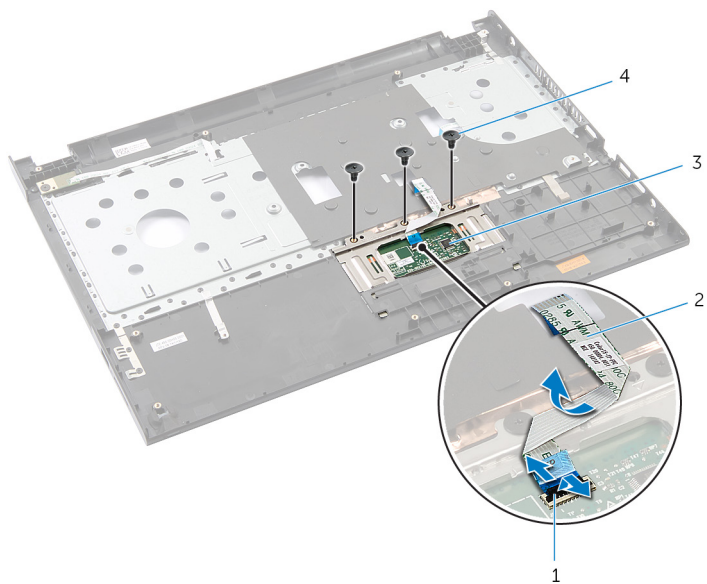

- |   |                          |   |                               |
|---|--------------------------|---|-------------------------------|
| 1 | reza konektora           | 2 | kabl table osetljive na dodir |
| 3 | tabla osetljiva na dodir | 4 | zavrtnji (3)                  |

- 4** Vrhovima prstiju oslobodite tablu osetljivu na dodir ispod oslonca za dlanove.

- 5 Gurnite i uklonite tablu osetljivu na dodir sa oslonca za dlanove.

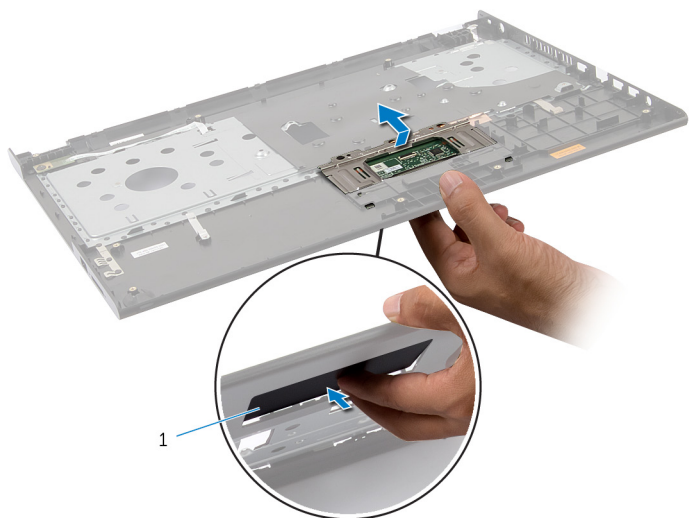

- 1 tabla osetljiva na dodir

# Postavljanje table osetljive na dodir

---

 **UPOZORENJE:** Pre rada u unutrašnjosti računara, pročitajte bezbednosne informacije koje ste dobili uz računar i sledite korake u delu [Pre rada u unutrašnjosti računara](#). Nakon rada u unutrašnjosti računara, sledite uputstva u delu [Nakon rada u unutrašnjosti računara](#). Za dodatne informacije o najboljim praksama pogledajte početnu stranu za usklađenost sa propisima na [dell.com/regulatory\\_compliance](http://dell.com/regulatory_compliance).

## Procedura

- 1 Gurnite držače na tabli osetljivoj na dodir u otvore na osloncu za dlanove.
- 2 Postavite zavrtnje kojima je tabla osetljiva na dodir pričvršćena za oslonac za dlan.
- 3 Gurnite kabl table osetljive na dodir u konektor table osetljive na dodir i pritisnite rezu konektora da biste učvrstili kabl.
- 4 Preokrenite oslonac za dlanove.

## Dopunski uslovi

- 1 Sledite proceduru od koraka 3 do koraka 9 u delu "Postavljanje [oslonca za dlanove](#)".
- 2 Postavite [tastaturu](#).
- 3 Sledite proceduru od koraka 4 do koraka 6 u delu "Postavljanje [čvrstog diska](#)".
- 4 Postavite [poklopac osnove](#).
- 5 Postavite [bateriju](#).



# Uklanjanje priključne ploče baterije

---



**UPOZORENJE:** Pre rada u unutrašnjosti računara, pročitajte bezbednosne informacije koje ste dobili uz računar i sledite korake u delu [Pre rada u unutrašnjosti računara](#). Nakon rada u unutrašnjosti računara, sledite uputstva u delu [Nakon rada u unutrašnjosti računara](#). Za dodatne informacije o najboljim praksama pogledajte početnu stranu za usklađenost sa propisima na [dell.com/regulatory\\_compliance](http://dell.com/regulatory_compliance).

## Pripremni koraci

- 1 Uklonite [bateriju](#).
- 2 Uklonite [poklopac osnove](#).
- 3 Sledite proceduru od koraka 1 do koraka 3 u delu "Uklanjanje [čvrstog diska](#)".
- 4 Uklonite [tastaturu](#).
- 5 Sledite proceduru od koraka 1 do koraka 7 u delu "Uklanjanje [oslonca za dlanove](#)".

# Procedura

- 1 Uklonite zavrtnje kojima je priključna ploča baterije pričvršćena za osnovu računara.
- 2 Pažljivo podignite priključnu ploču baterije da biste je odvojili od matične ploče.



1 priključna ploča baterije

2 zavrtnji (2)

# Postavljanje priključne ploče baterije

---



**UPOZORENJE:** Pre rada u unutrašnjosti računara, pročitajte bezbednosne informacije koje ste dobili uz računar i sledite korake u delu [Pre rada u unutrašnjosti računara](#). Nakon rada u unutrašnjosti računara, sledite uputstva u delu [Nakon rada u unutrašnjosti računara](#). Za dodatne informacije o najboljim praksama pogledajte početnu stranu za usklađenost sa propisima na [dell.com/regulatory\\_compliance](http://dell.com/regulatory_compliance).

## Procedura

- 1 Priključite ploču konektora baterije na konektor matične ploče.
- 2 Uklonite zavrtnje koji učvršćuju matičnu ploču za osnovu računara.

## Dopunski uslovi

- 1 Sledite proceduru od koraka 3 do koraka 9 u delu "Postavljanje [oslonca za dlanove](#)".
- 2 Postavite [tastaturu](#).
- 3 Sledite proceduru od koraka 4 do koraka 6 u delu "Postavljanje [čvrstog diska](#)".
- 4 Postavite [poklopac osnove](#).
- 5 Postavite [bateriju](#).

# Uklanjanje U/I ploče

---



**UPOZORENJE:** Pre rada u unutrašnjosti računara, pročitajte bezbednosne informacije koje ste dobili uz računar i sledite korake u delu [Pre rada u unutrašnjosti računara](#). Nakon rada u unutrašnjosti računara, sledite uputstva u delu [Nakon rada u unutrašnjosti računara](#). Za dodatne informacije o najboljim praksama pogledajte početnu stranu za usklađenost sa propisima na [dell.com/regulatory\\_compliance](http://dell.com/regulatory_compliance).

## Pripremni koraci

- 1 Uklonite [bateriju](#).
- 2 Uklonite [poklopac osnove](#).
- 3 Sledite proceduru od koraka 1 do koraka 3 u delu "Uklanjanje [čvrstog diska](#)".
- 4 Uklonite [tastaturu](#).
- 5 Sledite proceduru od koraka 1 do koraka 7 u delu "Uklanjanje [oslonca za dlanove](#)".

## Procedura

- 1 Otvorite držač kojim je U/I ploča pričvršćena za osnovu računara i preokrenite U/I ploču.
- 2 Podignite rezu konektora i, koristeći držač, odvojite kabl U/I ploče sa U/I ploče.

**3** Podignite U/I ploču sa osnove računara.

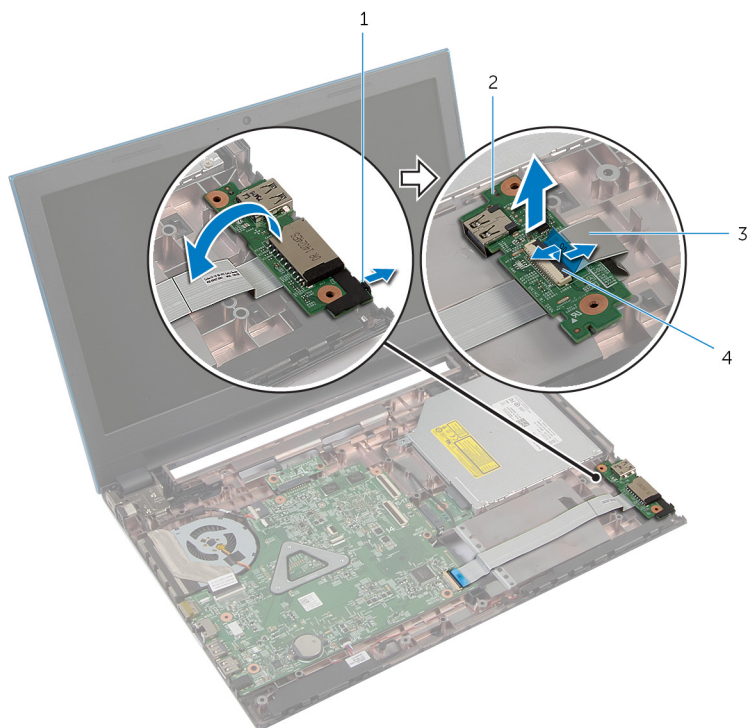

1 držač

3 kabl U/I ploče

2 U/I ploča

4 reza konektora

# Postavljanje U/I ploče

---



**UPOZORENJE:** Pre rada u unutrašnjosti računara, pročitajte bezbednosne informacije koje ste dobili uz računar i sledite korake u delu [Pre rada u unutrašnjosti računara](#). Nakon rada u unutrašnjosti računara, sledite uputstva u delu [Nakon rada u unutrašnjosti računara](#). Za dodatne informacije o najboljim praksama pogledajte početnu stranu za usklađenost sa propisima na [dell.com/regulatory\\_compliance](http://dell.com/regulatory_compliance).

## Procedura

- 1 Gurnite kabl U/I ploče u konektor U/I ploče i pritisnite rezu konektora da biste učvrstili kabl.
- 2 Preokrenite U/I ploču i gurnite U/I ploču u ležište.

## Dopunski uslovi

- 1 Sledite proceduru od koraka 3 do koraka 9 u delu "Postavljanje [oslonca za dlanove](#)".
- 2 Postavite [tastaturu](#).
- 3 Sledite proceduru od koraka 4 do koraka 6 u delu "Postavljanje [čvrstog diska](#)".
- 4 Postavite [poklopac osnove](#).
- 5 Postavite [bateriju](#).

# Uklanjanje priključne ploče optičke disk jedinice

---



**UPOZORENJE:** Pre rada u unutrašnjosti računara, pročitajte bezbednosne informacije koje ste dobili uz računar i sledite korake u delu [Pre rada u unutrašnjosti računara](#). Nakon rada u unutrašnjosti računara, sledite uputstva u delu [Nakon rada u unutrašnjosti računara](#). Za dodatne informacije o najboljim praksama pogledajte početnu stranu za usklađenost sa propisima na [dell.com/regulatory\\_compliance](http://dell.com/regulatory_compliance).

## Pripremni koraci

- 1 Uklonite [bateriju](#).
- 2 Uklonite [poklopac osnove](#).
- 3 Sledite proceduru od koraka 1 do koraka 3 u delu "Uklanjanje [čvrstog diska](#)".
- 4 Sledite proceduru od koraka 1 do koraka 2 u delu "Uklanjanje [optičke disk jedinice](#)".
- 5 Uklonite [tastaturu](#).
- 6 Sledite proceduru od koraka 1 do koraka 7 u delu "Uklanjanje [oslonca za dlanove](#)".

# Procedura

- 1 Zatvorite ekran i preokrenite računar.
- 2 Odspojite kablove antene sa bežične kartice i izvadite kablove iz vođice za usmeravanje na osnovi računara.

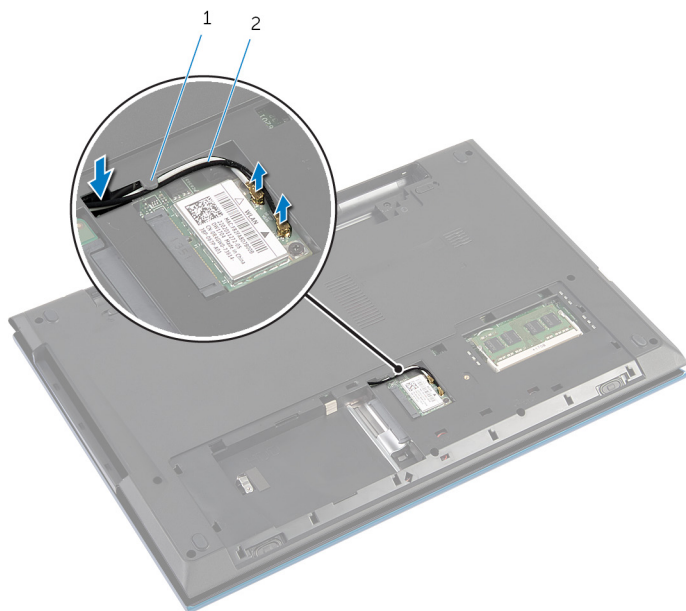

1 vođica za usmeravanje

2 kablovi antene (2)

- 3 Preokrenite računar i otvorite ekran što je više moguće.
- 4 Uklonite kablove antene iz otvora na osnovi računara i uklonite kablove sa priključne ploče optičke disk jedinice.
- 5 Uklonite zavrtnaj kojim je priključna ploča optičke disk jedinice pričvršćena za osnovu računara.
- 6 Gurnite priključnu ploču optičke disk jedinice i odvojite je od matične ploče.



7 Podignite priključnu ploču optičke disk jedinice sa osnove računara.

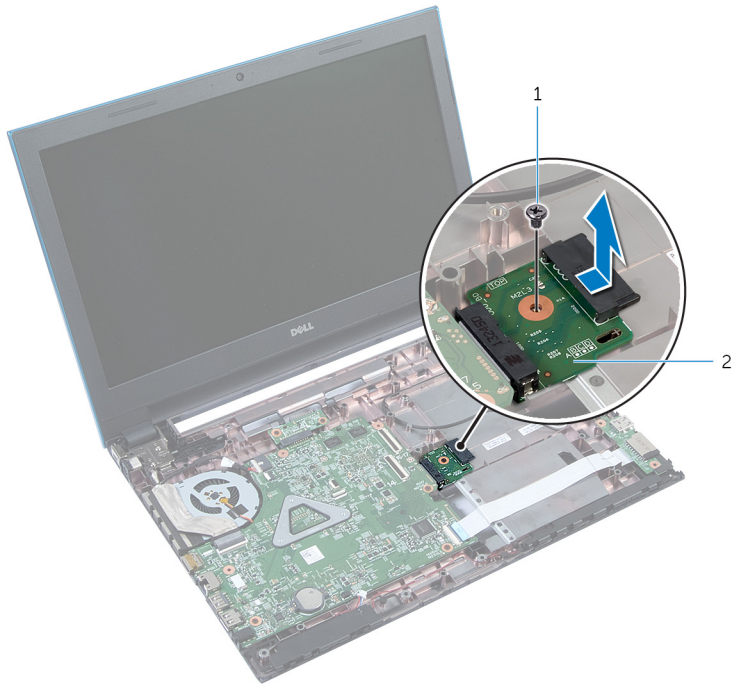

1 zavrtanj

2 priključna ploča optičke disk jedinice

# Postavljanje priključne ploče optičke disk jedinice

---



**UPOZORENJE:** Pre rada u unutrašnjosti računara, pročitajte bezbednosne informacije koje ste dobili uz računar i sledite korake u delu [Pre rada u unutrašnjosti računara](#). Nakon rada u unutrašnjosti računara, sledite uputstva u delu [Nakon rada u unutrašnjosti računara](#). Za dodatne informacije o najboljim praksama pogledajte početnu stranu za usklađenost sa propisima na [dell.com/regulatory\\_compliance](http://dell.com/regulatory_compliance).

## Procedura

- 1 Gurnite priključnu ploču optičke disk jedinice u konektor na matičnoj ploči.
- 2 Postavite zavrtanj kojim je priključna ploča optičke disk jedinice pričvršćena za osnovu računara.
- 3 Provucite kablove antene na priključnoj ploči optičke disk jedinice i gurnite kablove u otvor na osnovi računara.
- 4 Zatvorite ekran i preokrenite računar.
- 5 Provucite kablove antene kroz vođicu za usmeravanje na osnovi računara.
- 6 Priključite kablove antene na bežičnu karticu. Pogledajte deo "Postavljanje [bežične kartice](#)".

## Dopunski uslovi

- 1 Sledite proceduru od koraka 3 do koraka 9 u delu "Postavljanje [oslonca za dlanove](#)".
- 2 Postavite [tastaturu](#).
- 3 Sledite proceduru od koraka 4 do koraka 5 u delu "Postavljanje [optičke disk jedinice](#)".
- 4 Sledite proceduru od koraka 4 do koraka 6 u delu "Postavljanje [čvrstog diska](#)".
- 5 Postavite [poklopac osnove](#).
- 6 Postavite [bateriju](#).

# Uklanjanje dugmaste baterije

---

 **UPOZORENJE:** Pre rada u unutrašnjosti računara, pročitajte bezbednosne informacije koje ste dobili uz računar i sledite korake u delu [Pre rada u unutrašnjosti računara](#). Nakon rada u unutrašnjosti računara, sledite uputstva u delu [Nakon rada u unutrašnjosti računara](#). Za dodatne informacije o najboljim praksama pogledajte početnu stranu za usklađenost sa propisima na [dell.com/regulatory\\_compliance](http://dell.com/regulatory_compliance).

 **OPREZ:** Uklanjanjem coin-cell baterije se postavke BIOS-a vraćaju na početna podešavanja. Preporučuje se da pribeležite postavke BIOS-a pre nego što uklonite coin-cell bateriju.

## Pripremni koraci

- 1 Uklonite [bateriju](#).
- 2 Uklonite [poklopac osnove](#).
- 3 Sledite proceduru od koraka 1 do koraka 3 u delu "Uklanjanje [čvrstog diska](#)".
- 4 Uklonite [tastaturu](#).
- 5 Sledite proceduru od koraka 1 do koraka 7 u delu "Uklanjanje [oslonca za dlanove](#)".

## Procedura

Pomoću plastične olovke pažljivo odvojite dugmastu bateriju iz priključka za bateriju na matičnoj ploči.

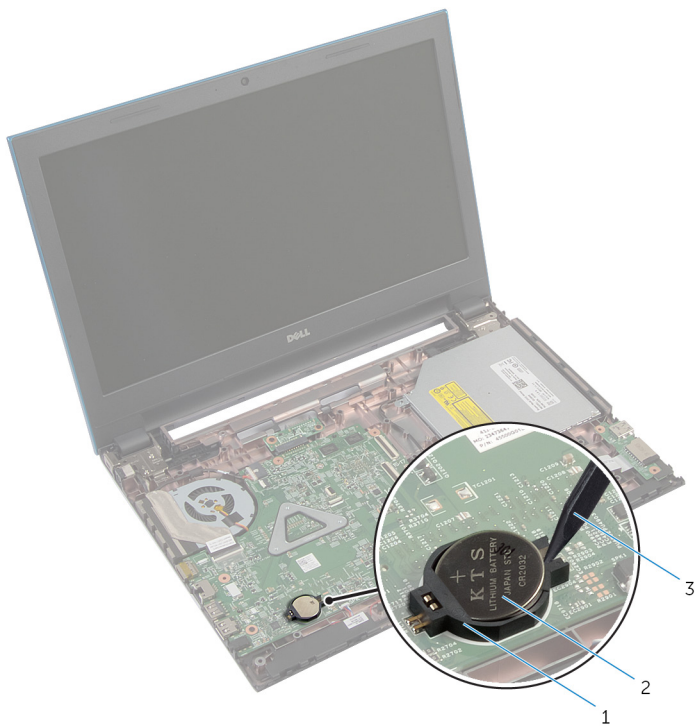

1 utičnica za bateriju  
3 plastična olovka

2 dugmasta baterija

# Postavljanje coin-cell baterije

---

 **UPOZORENJE:** Pre rada u unutrašnjosti računara, pročitajte bezbednosne informacije koje ste dobili uz računar i sledite korake u delu [Pre rada u unutrašnjosti računara](#). Nakon rada u unutrašnjosti računara, sledite uputstva u delu [Nakon rada u unutrašnjosti računara](#). Za dodatne informacije o najboljim praksama pogledajte početnu stranu za usklađenost sa propisima na [dell.com/regulatory\\_compliance](http://dell.com/regulatory_compliance).

## Procedura

Gurnite dugmastul bateriju u priključak za bateriju na matičnoj ploči, tako da pozitivna strana baterije bude okrenuta prema gore.

## Dopunski uslovi

- 1 Sledite proceduru od koraka 3 do koraka 9 u delu "Postavljanje [oslonca za dlanove](#)".
- 2 Postavite [tastaturu](#).
- 3 Sledite proceduru od koraka 4 do koraka 6 u delu "Postavljanje [čvrstog diska](#)".
- 4 Postavite [bateriju](#).
- 5 Postavite [poklopac osnove](#).

# Uklanjanje porta adaptera za napajanje

---



**UPOZORENJE:** Pre rada u unutrašnjosti računara, pročitajte bezbednosne informacije koje ste dobili uz računar i sledite korake u delu [Pre rada u unutrašnjosti računara](#). Nakon rada u unutrašnjosti računara, sledite uputstva u delu [Nakon rada u unutrašnjosti računara](#). Za dodatne informacije o najboljim praksama pogledajte početnu stranu za usklađenost sa propisima na [dell.com/regulatory\\_compliance](http://dell.com/regulatory_compliance).

## Pripremni koraci

- 1 Uklonite [bateriju](#).
- 2 Uklonite [poklopac osnove](#).
- 3 Sledite proceduru od koraka 1 do koraka 3 u delu "Uklanjanje [čvrstog diska](#)".
- 4 Uklonite [tastaturu](#).
- 5 Sledite proceduru od koraka 1 do koraka 7 u delu "Uklanjanje [oslonca za dlanove](#)".

## Procedura

- 1 Odvojite kabl porta adaptera za napajanje sa matične ploče.
- 2 Izvadite kabl porta adaptera za napajanje iz vođica za usmeravanje na osnovi računara.

- 3** Podignite port adaptera za napajanje zajedno sa kablom sa osnove računara.

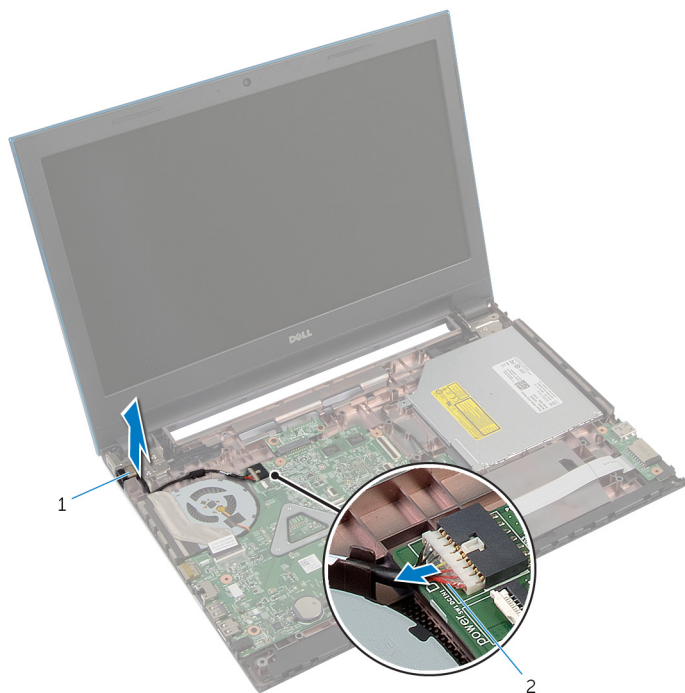

1 port adaptera za napajanje

2 kabl porta adaptera za napajanje

# Postavljanje porta adaptera za napajanje

---



**UPOZORENJE:** Pre rada u unutrašnjosti računara, pročitajte bezbednosne informacije koje ste dobili uz računar i sledite korake u delu [Pre rada u unutrašnjosti računara](#). Nakon rada u unutrašnjosti računara, sledite uputstva u delu [Nakon rada u unutrašnjosti računara](#). Za dodatne informacije o najboljim praksama pogledajte početnu stranu za usklađenost sa propisima na [dell.com/regulatory\\_compliance](http://dell.com/regulatory_compliance).

## Procedura

- 1 Gurnite port adaptera za napajanje u otvor na osnovi računara.
- 2 Provucite kabl porta adaptera za napajanje kroz vođice za usmeravanje na osnovi računara.
- 3 Povežite kabl porta adaptera za napajanje na matičnu ploču.

## Dopunski uslovi

- 1 Sledite proceduru od koraka 3 do koraka 9 u delu "Postavljanje [oslonca za dlanove](#)".
- 2 Postavite [tastaturu](#).
- 3 Sledite proceduru od koraka 4 do koraka 6 u delu "Postavljanje [čvrstog diska](#)".
- 4 Postavite [poklopac osnove](#).
- 5 Postavite [bateriju](#).



# Uklanjanje zvučnika

---



**UPOZORENJE:** Pre rada u unutrašnjosti računara, pročitajte bezbednosne informacije koje ste dobili uz računar i sledite korake u delu [Pre rada u unutrašnjosti računara](#). Nakon rada u unutrašnjosti računara, sledite uputstva u delu [Nakon rada u unutrašnjosti računara](#). Za dodatne informacije o najboljim praksama pogledajte početnu stranu za usklađenost sa propisima na [dell.com/regulatory\\_compliance](http://dell.com/regulatory_compliance).

## Pripremni koraci

- 1 Uklonite [bateriju](#).
- 2 Uklonite [poklopac osnove](#).
- 3 Sledite proceduru od koraka 1 do koraka 3 u delu "Uklanjanje [čvrstog diska](#)".
- 4 Uklonite [tastaturu](#).
- 5 Sledite proceduru od koraka 1 do koraka 7 u delu "Uklanjanje [oslonca za dlanove](#)".
- 6 Uklonite [U/lploču](#).

## Procedura

- 1 Odspojite kabl zvučnika sa matične ploče.
- 2 Pribeležite putanju kabla zvučnika i izvadite kabl iz vodica za usmeravanje na osnovi računara.

**3** Podignite zvučnike zajedno sa kablom zvučnika sa osnove računara.



1 kabl za zvučnik

2 zvučnici (2)

# Postavljanje zvučnika

---



**UPOZORENJE:** Pre rada u unutrašnjosti računara, pročitajte bezbednosne informacije koje ste dobili uz računar i sledite korake u delu [Pre rada u unutrašnjosti računara](#). Nakon rada u unutrašnjosti računara, sledite uputstva u delu [Nakon rada u unutrašnjosti računara](#). Za dodatne informacije o najboljim praksama pogledajte početnu stranu za usklađenost sa propisima na [dell.com/regulatory\\_compliance](http://dell.com/regulatory_compliance).

## Procedura

- 1 Poravnajte zvučnike pomoću klinova za poravnanje na osnovi računara i utisnite zvučnike u ležište.
- 2 Provucite kabl zvučnika kroz vodice za usmeravanje na osnovi računara.
- 3 Povežite kabl zvučnika na matičnu ploču.

## Dopunski uslovi

- 1 Postavite [U/I ploču](#).
- 2 Sledite proceduru od koraka 3 do koraka 9 u delu "Postavljanje [oslonca za dlanove](#)".
- 3 Postavite [tastaturu](#).
- 4 Sledite proceduru od koraka 4 do koraka 6 u delu "Postavljanje [čvrstog diska](#)".
- 5 Postavite [poklopac osnove](#).
- 6 Postavite [bateriju](#).

# Uklanjanje matične ploče

---

 **UPOZORENJE:** Pre rada u unutrašnjosti računara, pročitajte bezbednosne informacije koje ste dobili uz računar i sledite korake u delu [Pre rada u unutrašnjosti računara](#). Nakon rada u unutrašnjosti računara, sledite uputstva u delu [Nakon rada u unutrašnjosti računara](#). Za dodatne informacije o najboljim praksama pogledajte početnu stranu za usklađenost sa propisima na [dell.com/regulatory\\_compliance](http://dell.com/regulatory_compliance).

 **NAPOMENA:** Servisna oznaka vašeg računara je sačuvana na matičnoj ploči. Nakon zamene matične ploče morate uneti servisnu oznaku u program za podešavanje sistema.

 **NAPOMENA:** Zamenom matične ploče brišu se sve promene koje ste izvršili u BIOS-u pomoću programa za podešavanje sistema. Željene promene morate ponovo izvršiti nakon zamene matične ploče.

 **NAPOMENA:** Pre odspajanja kablova sa matične ploče pribelježite položaj konektora, tako da ih možete ispravno ponovo priključiti nakon što zamenite matičnu ploču.

## Pripremni koraci

- 1 Uklonite [bateriju](#).
- 2 Uklonite [poklopac osnove](#).
- 3 Uklonite [memorijski modul](#).
- 4 Sledite proceduru od koraka 1 do koraka 3 u delu "Uklanjanje [čvrstog diska](#)".
- 5 Sledite proceduru od koraka 1 do koraka 2 u delu "Uklanjanje [optičke disk jedinice](#)".
- 6 Uklonite [bežičnu karticu](#).
- 7 Uklonite [tastaturu](#).
- 8 Sledite proceduru od koraka 1 do koraka 7 u delu "Uklanjanje [oslonca za dlanove](#)".
- 9 Uklonite [priključnu ploču baterije](#).
- 10 Uklonite [priključnu ploču optičke disk jedinice](#).

# Procedura

- 1 Odlepite traku kojom je kabl ekrana pričvršćen za matičnu ploču.
- 2 Podignite reze konektora i odvojite kabl ekrana i kabl U/I ploče sa matične ploče.

- 3** Odvojite kabl porta adaptera za napajanje i kabl zvučnika sa matične ploče.

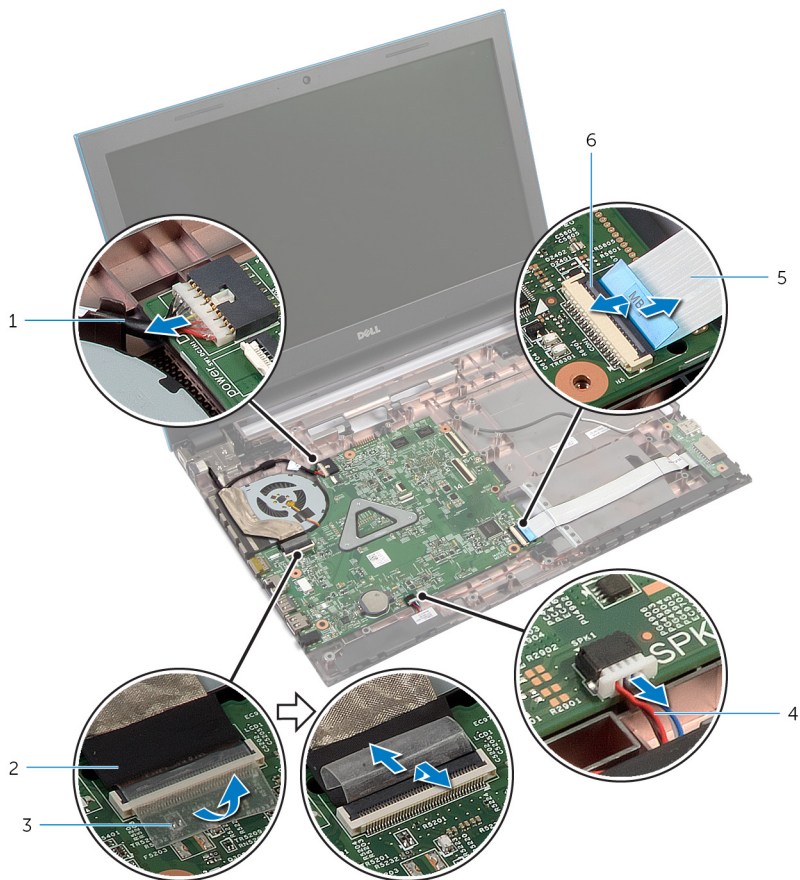

1 kabl porta adaptera za napajanje

2 kabl ekrana

3 traka

4 kabl za zvučnik

5 kabl U/I ploče

6 reza konektora

- 4** Uklonite zavrtnje kojima je matična ploča pričvršćena za osnovu računara.

- 5 Podignite matičnu ploču sa osnove računara.

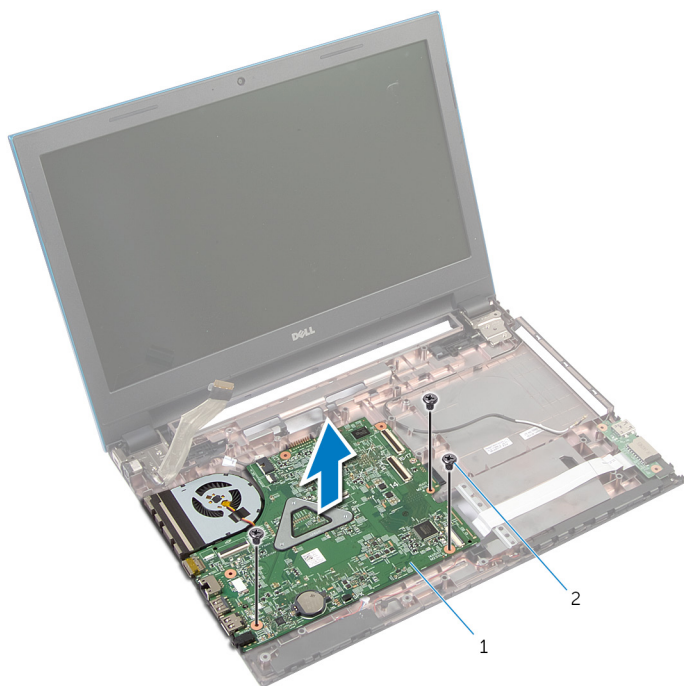

1 matična ploča

2 zavrtnji (3)

- 6 Sledite proceduru od koraka 1 do koraka 4 u delu "Uklanjanje [rashladnog elementa](#)".

# Postavljanje matične ploče

---

 **UPOZORENJE:** Pre rada u unutrašnjosti računara, pročitajte bezbednosne informacije koje ste dobili uz računar i sledite korake u delu [Pre rada u unutrašnjosti računara](#). Nakon rada u unutrašnjosti računara, sledite uputstva u delu [Nakon rada u unutrašnjosti računara](#). Za dodatne informacije o najboljim praksama pogledajte početnu stranu za usklađenost sa propisima na [dell.com/regulatory\\_compliance](http://dell.com/regulatory_compliance).

 **NAPOMENA:** Servisna oznaka vašeg računara je sačuvana na matičnoj ploči. Nakon zamene matične ploče morate uneti servisnu oznaku u program za podešavanje sistema.

## Procedura

- 1 Sledite proceduru od koraka 1 do koraka 4 u delu "Postavljanje [rashladnog elementa](#)".
- 2 Poravnajte otvore za zavrtnje na matičnoj ploči sa otvorima za zavrtnje na osnovi računara.

 **OPREZ:** Proverite da nijedan kabl nije postavljen ispod matične ploče.

- 3 Postavite zavrtnje kojima je matična ploča pričvršćena za osnovu računara.
- 4 Povežite kabl porta adaptera za napajanje i kabl zvučnika na matičnu ploču.
- 5 Gurnite kabl ekrana i kabl U/I ploče u konektore na matičnoj ploči i pritisnite reze konektora da biste učvrstili kablove.
- 6 Zalepite traku kojom je kabl ekrana pričvršćen za matičnu ploču.

## Dopunski uslovi



- 1 Postavite [priključnu ploču optičke disk jedinice](#).
- 2 Postavite [priključnu ploču baterije](#).
- 3 Sledite proceduru od koraka 3 do koraka 9 u delu "Postavljanje [oslonca za dlanove](#)".
- 4 Postavite [tastaturu](#).
- 5 Postavite [bežičnu karticu](#).



- 6** Sledite proceduru od koraka 4 do koraka 5 u delu "Postavljanje [optičke disk jedinice](#)".
- 7** Sledite proceduru od koraka 4 do koraka 6 u delu "Postavljanje [čvrstog diska](#)".
- 8** Postavite [memorijski modul](#).
- 9** Postavite [poklopac osnove](#).
- 10** Postavite [bateriju](#).

# Uklanjanje sklopa rashladnog elementa

---

-  **UPOZORENJE:** Pre rada u unutrašnjosti računara, pročitajte bezbednosne informacije koje ste dobili uz računar i sledite korake u delu [Pre rada u unutrašnjosti računara](#). Nakon rada u unutrašnjosti računara, sledite uputstva u delu [Nakon rada u unutrašnjosti računara](#). Za dodatne informacije o najboljim praksama pogledajte početnu stranu za usklađenost sa propisima na [dell.com/regulatory\\_compliance](http://dell.com/regulatory_compliance).
-  **UPOZORENJE:** Rashladni element se može zagrejati tokom normalnog rada. Sačekajte dovoljno dugo da se rashladni element ohladi pre nego što ga dodirnete.
-  **OPREZ:** Da bi se obezbedilo maksimalno hlađenje procesora, ne dodirujte površine koje prenose toplotu na rashladnom elementu. Ulja u vašoj koži mogu smanjiti sposobnost prenosa toplote termalne paste.

## Pripremni koraci

- 1 Uklonite [bateriju](#).
- 2 Uklonite [poklopac osnove](#).
- 3 Sledite proceduru od koraka 1 do koraka 3 u delu "Uklanjanje [čvrstog diska](#)".
- 4 Sledite proceduru od koraka 1 do koraka 2 u delu "Uklanjanje [optičke disk jedinice](#)".
- 5 Uklonite [bežičnu karticu](#).
- 6 Uklonite [tastaturu](#).
- 7 Sledite proceduru od koraka 1 do koraka 7 u delu "Uklanjanje [oslonca za dlanove](#)".
- 8 Uklonite [priključnu ploču baterije](#).
- 9 Uklonite [priključnu ploču optičke disk jedinice](#).
- 10 Sledite proceduru od koraka 1 do koraka 5 u delu "Uklanjanje [matične ploče](#)".

# Procedura

 **NAPOMENA:** Rashladni element se može po izgledu razlikovati na vašem računaru u zavisnosti od poručene konfiguracije.

- 1 Preokrenite matičnu ploču i postavite je na ravnu i čistu površinu.
- 2 U odgovarajućem redosledu (naznačenom na rashladnom elementu) olabavite neispadajuće zavrtnje kojima je sklop rashladnog elementa pričvršćen za matičnu ploču.
- 3 Isključite kabl ventilatora iz matične ploče.
- 4 Podignite rashladni element sa matične ploče.

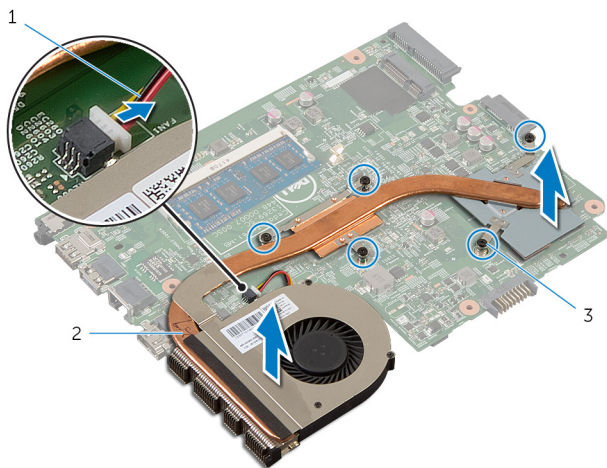

1 kabl ventilatora

2 sklop rashladnog elementa

3 neispadajući zavrtnji (5)

# Postavljanje sklopa rashladnog elementa

---

 **UPOZORENJE:** Pre rada u unutrašnjosti računara, pročitajte bezbednosne informacije koje ste dobili uz računar i sledite korake u delu [Pre rada u unutrašnjosti računara](#). Nakon rada u unutrašnjosti računara, sledite uputstva u delu [Nakon rada u unutrašnjosti računara](#). Za dodatne informacije o najboljim praksama pogledajte početnu stranu za usklađenost sa propisima na [dell.com/regulatory\\_compliance](http://dell.com/regulatory_compliance).

 **OPREZ:** Nepravilno poravnanje rashladnog elementa može izazvati oštećenje matične ploče i procesora.

## Procedura

- 1 Poravnajte otvore za zavrtnje na sklopu rashladnog elementa sa otvorima za zavrtnje na matičnoj ploči.
- 2 U odgovarajućem redosledu (naznačenom na rashladnom elementu) pritegnite neispadajuće zavrtnje kojima je sklop rashladnog elementa pričvršćen za matičnu ploču.
- 3 Povežite kabl ventilatora na matičnu ploču.
- 4 Preokrenite matičnu ploču.

## Dopunski uslovi

- 1 Sledite proceduru od koraka 2 do koraka 6 u delu "Postavljanje [matične ploče](#)".
- 2 Postavite [priključnu ploču baterije](#).
- 3 Postavite [priključnu ploču optičke disk jedinice](#).
- 4 Sledite proceduru od koraka 3 do koraka 9 u delu "Postavljanje [oslonca za dlanove](#)".
- 5 Postavite [tastaturu](#).
- 6 Postavite [bežičnu karticu](#).
- 7 Sledite proceduru od koraka 4 do koraka 5 u delu "Postavljanje [optičke disk jedinice](#)".
- 8 Sledite proceduru od koraka 4 do koraka 6 u delu "Postavljanje [čvrstog diska](#)".
- 9 Postavite [poklopac osnove](#).

**10** Postavite [bateriju](#).

# Uklanjanje sklopa ekrana

---



**UPOZORENJE:** Pre rada u unutrašnjosti računara, pročitajte bezbednosne informacije koje ste dobili uz računar i sledite korake u delu [Pre rada u unutrašnjosti računara](#). Nakon rada u unutrašnjosti računara, sledite uputstva u delu [Nakon rada u unutrašnjosti računara](#). Za dodatne informacije o najboljim praksama pogledajte početnu stranu za usklađenost sa propisima na [dell.com/regulatory\\_compliance](http://dell.com/regulatory_compliance).

## Pripremni koraci

- 1 Uklonite [bateriju](#).
- 2 Uklonite [poklopac osnove](#).
- 3 Sledite proceduru od koraka 1 do koraka 3 u delu "Uklanjanje [čvrstog diska](#)".
- 4 Sledite proceduru od koraka 1 do koraka 2 u delu "Uklanjanje [optičke disk jedinice](#)".
- 5 Uklonite [tastaturu](#).
- 6 Sledite proceduru od koraka 1 do koraka 7 u delu "Uklanjanje [oslonca za dlanove](#)".
- 7 Uklonite [port adaptera za napajanje](#).

## Procedura

- 1 Zatvorite ekran i preokrenite računar.
- 2 Odvojite kablove antene sa bežične kartice.

- 3** Uklonite kablove antene iz vodica za usmeravanje na osnovi računara.

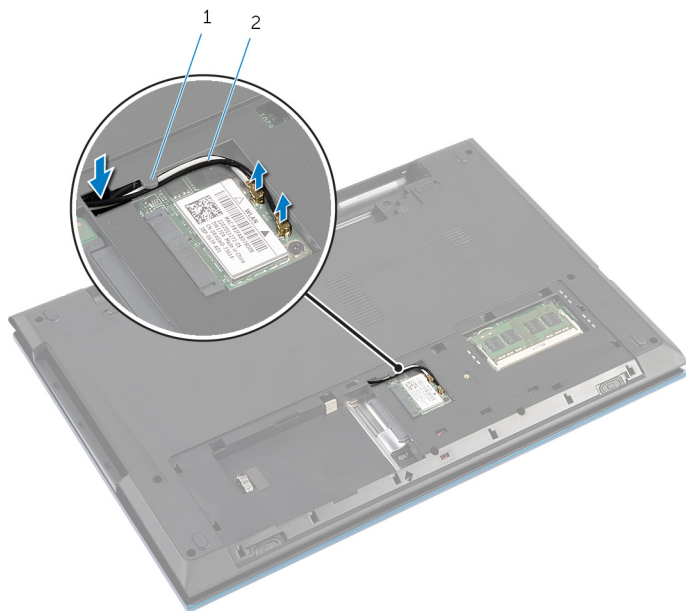

1 vodica za usmeravanje

2 kablovi antene (2)

- 4** Preokrenite računar i otvorite ekran što je više moguće.  
**5** Uklonite kablove antene iz otvora na osnovi računara.  
**6** Odlepите traku kojom je kabl ekrana pričvršćen za matičnu ploču.

- 7 Podignite rezu konektora i odvojite kabl ekrana od matične ploče.



1 kabl ekrana

2 traka

3 reza konektora

- 8 Uklonite zavrtnje kojima su zglobovi ekrana pričvršćeni za osnovu računara.
- 9 Pribeležite putanju kabla antene i izvadite kabl iz vođica za usmeravanje na osnovi računara.



- 10** Oslobodite zglobove ekrana iz držača na osnovi računara i podignite sklop ekrana sa osnove računara.

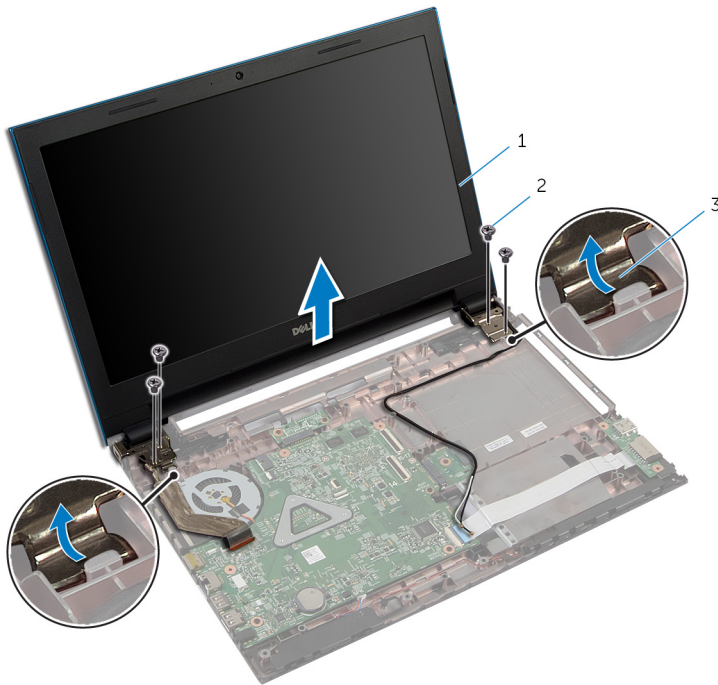

1 sklop ekrana

2 zavrtnji (4)

3 zglobovi ekrana (2)

# Postavljanje sklopa ekrana

---

 **UPOZORENJE:** Pre rada u unutrašnjosti računara, pročitajte bezbednosne informacije koje ste dobili uz računar i sledite korake u delu [Pre rada u unutrašnjosti računara](#). Nakon rada u unutrašnjosti računara, sledite uputstva u delu [Nakon rada u unutrašnjosti računara](#). Za dodatne informacije o najboljim praksama pogledajte početnu stranu za usklađenost sa propisima na [dell.com/regulatory\\_compliance](http://dell.com/regulatory_compliance).

## Procedura

- 1 Gurnite zglobove ekrana ispod držača na osnovi računara i poravnajte otvore za zavrtnje na zglobovima ekrana sa otvorima za zavrtnje na osnovi računara.
- 2 Postavite zavrtnje kojima su zglobovi ekrana pričvršćeni za osnovu računara.
- 3 Provucite kablove antene kroz vođice za usmeravanje na osnovi računara.
- 4 Povežite kabl ekrana na matičnu ploču.
- 5 Zalepite traku kojom je kabl ekrana pričvršćen za matičnu ploču.
- 6 Gurnite kablove antene kroz otvor na osnovi računara.
- 7 Zatvorite ekran i preokrenite računar.
- 8 Provucite kablove antene kroz vođicu za usmeravanje na osnovi računara.
- 9 Povežite kablove antene na bežičnu karticu. Pogledajte deo "Postavljanje [bežične kartice](#)".
- 10 Preokrenite računar i otvorite ekran što je više moguće.

## Dopunski uslovi

- 1 Postavite [port adaptera za napajanje](#).
- 2 Sledite proceduru od koraka 3 do koraka 9 u delu "Postavljanje [oslonca za dlanove](#)".
- 3 Postavite [tastaturu](#).
- 4 Sledite proceduru od koraka 4 do koraka 5 u delu "Postavljanje [optičke disk jedinice](#)".
- 5 Sledite proceduru od koraka 4 do koraka 6 u delu "Postavljanje [čvrstog diska](#)".

- 6 Postavite [poklopac osnove](#).
- 7 Postavite [bateriju](#).

# Uklanjanje okna ekrana

---

 **UPOZORENJE:** Pre rada u unutrašnjosti računara, pročitajte bezbednosne informacije koje ste dobili uz računar i sledite korake u delu [Pre rada u unutrašnjosti računara](#). Nakon rada u unutrašnjosti računara, sledite uputstva u delu [Nakon rada u unutrašnjosti računara](#). Za dodatne informacije o najboljim praksama pogledajte početnu stranu za usklađenost sa propisima na [dell.com/regulatory\\_compliance](http://dell.com/regulatory_compliance).

## Pripremni koraci

 **NAPOMENA:** Ova uputstva važe samo za laptop koji nema ekran osetljiv na dodir.

- 1 Uklonite [poklopac osnove](#).
- 2 Uklonite [bateriju](#).
- 3 Sledite proceduru od koraka 1 do koraka 3 u delu "Uklanjanje [čvrstog diska](#)".
- 4 Sledite proceduru od koraka 1 do koraka 2 u delu "Uklanjanje [optičke disk jedinice](#)".
- 5 Uklonite [tastaturu](#).
- 6 Sledite proceduru od koraka 1 do koraka 7 u delu "Uklanjanje [oslonca za dlanove](#)".
- 7 Uklonite [port adaptera za napajanje](#).
- 8 Uklonite [sklop ekrana](#).

## Procedura

Vrhovima prstiju pažljivo podignite unutrašnje ivice okna ekrana i podignite okno ekrana sa sklopa ekrana.



1 okno ekrana

# Postavljanje okna ekrana

---

 **UPOZORENJE:** Pre rada u unutrašnjosti računara, pročitajte bezbednosne informacije koje ste dobili uz računar i sledite korake u delu [Pre rada u unutrašnjosti računara](#). Nakon rada u unutrašnjosti računara, sledite uputstva u delu [Nakon rada u unutrašnjosti računara](#). Za dodatne informacije o najboljim praksama pogledajte početnu stranu za usklađenost sa propisima na [dell.com/regulatory\\_compliance](http://dell.com/regulatory_compliance).

## Procedura

 **NAPOMENA:** Ova uputstva važe samo za laptop koji nema ekran osetljiv na dodir.

Poravnajte okno ekrana sa zadnjim poklopcem ekrana i pažljivo utisnite okno ekrana u ležište.

## Dopunski uslovi

- 1 Postavite [sklop ekrana](#).
- 2 Postavite [port adaptera za napajanje](#).
- 3 Sledite proceduru od koraka 3 do koraka 9 u delu "Postavljanje [oslonca za dlanove](#)".
- 4 Postavite [tastaturu](#).
- 5 Sledite proceduru od koraka 4 do koraka 5 u delu "Postavljanje [optičke disk jedinice](#)".
- 6 Sledite proceduru od koraka 4 do koraka 6 u delu "Postavljanje [čvrstog diska](#)".
- 7 Postavite [poklopac osnove](#).
- 8 Postavite [bateriju](#).

# Uklanjanje ploče ekrana

---

 **UPOZORENJE:** Pre rada u unutrašnjosti računara, pročitajte bezbednosne informacije koje ste dobili uz računar i sledite korake u delu [Pre rada u unutrašnjosti računara](#). Nakon rada u unutrašnjosti računara, sledite uputstva u delu [Nakon rada u unutrašnjosti računara](#). Za dodatne informacije o najboljim praksama pogledajte početnu stranu za usklađenost sa propisima na [dell.com/regulatory\\_compliance](http://dell.com/regulatory_compliance).

## Pripremni koraci

 **NAPOMENA:** Ova uputstva važe samo za laptop koji nema ekran osetljiv na dodir.

- 1 Uklonite [bateriju](#).
- 2 Uklonite [poklopac osnove](#).
- 3 Sledite proceduru od koraka 1 do koraka 3 u delu "Uklanjanje [čvrstog diska](#)".
- 4 Sledite proceduru od koraka 1 do koraka 2 u delu "Uklanjanje [optičke disk jedinice](#)".
- 5 Uklonite [tastaturu](#).
- 6 Sledite proceduru od koraka 1 do koraka 7 u delu "Uklanjanje [oslonca za dlanove](#)".
- 7 Uklonite [port adaptera za napajanje](#).
- 8 Uklonite [sklop ekrana](#).
- 9 Uklonite [okno ekrana](#).

# Procedura

- 1 Uklonite zavrtnje kojima je ploča ekrana pričvršćena za zadnji poklopac ekrana.
- 2 Pažljivo podignite ploču ekrana, preokrenite je, a zatim je stavite na ravnu i čistu površinu.

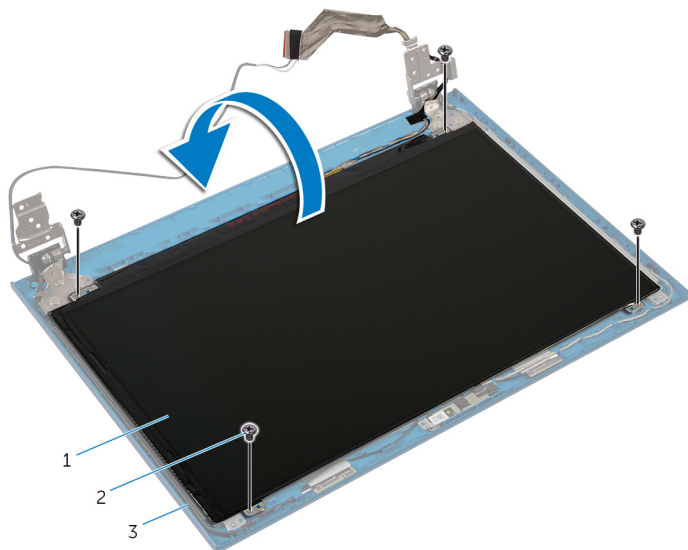

- |                          |                |
|--------------------------|----------------|
| 1 ploča ekrana           | 2 zavrtnji (4) |
| 3 zadnji poklopac ekrana |                |

- 3 Odlepite traku kojom je kabl ekrana pričvršćen za ploču ekrana.



- 4 Podignite rezu konektora i odspojite kabl ekrana sa ploče ekrana.

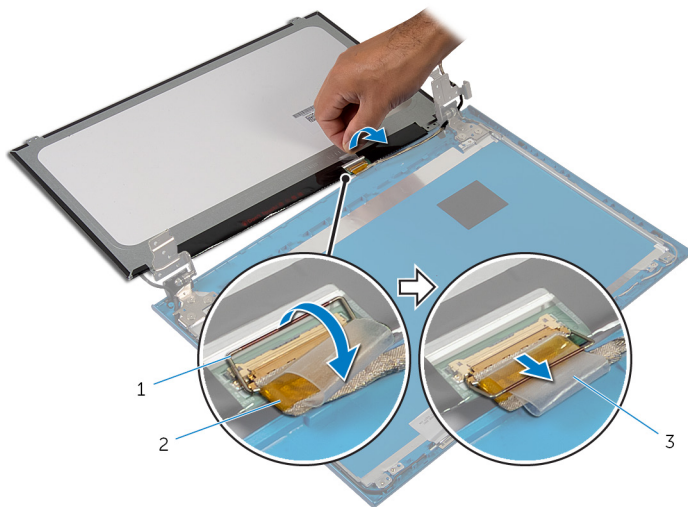

1 reza konektora

2 kabl ekrana

3 traka

# Postavljanje ploče ekrana

---

 **UPOZORENJE:** Pre rada u unutrašnjosti računara, pročitajte bezbednosne informacije koje ste dobili uz računar i sledite korake u delu [Pre rada u unutrašnjosti računara](#). Nakon rada u unutrašnjosti računara, sledite uputstva u delu [Nakon rada u unutrašnjosti računara](#). Za dodatne informacije o najboljim praksama pogledajte početnu stranu za usklađenost sa propisima na [dell.com/regulatory\\_compliance](http://dell.com/regulatory_compliance).

## Procedura

 **NAPOMENA:** Ova uputstva važe samo za laptop koji nema ekran osetljiv na dodir.

- 1 Povežite kabl ekrana na ploču ekrana i pritisnite rezu konektora da biste učvrstili kabl.
- 2 Zalepite traku na kabl ekrana.
- 3 Pažljivo postavite ploču ekrana na zadnji poklopac ekrana.
- 4 Poravnajte otvore za zavrtnje na ploči ekrana sa otvorima za zavrtnje na zadnjem poklopcu ekrana.
- 5 Postavite zavrtnje kojima je ploča ekrana pričvršćena za zadnji poklopac ekrana.

## Dopunski uslovi

- 1 Postavite [okno ekrana](#).
- 2 Postavite [sklop ekrana](#).
- 3 Postavite [port adaptera za napajanje](#).
- 4 Sledite proceduru od koraka 3 do koraka 9 u delu "Postavljanje [oslonca za dlanove](#)".
- 5 Postavite [tastaturu](#).
- 6 Sledite proceduru od koraka 4 do koraka 5 u delu "Postavljanje [optičke disk jedinice](#)".
- 7 Sledite proceduru od koraka 4 do koraka 6 u delu "Postavljanje [čvrstog diska](#)".
- 8 Postavite [poklopac osnove](#).
- 9 Postavite [bateriju](#).

# Uklanjanje zglobova ekrana

---

 **UPOZORENJE:** Pre rada u unutrašnjosti računara, pročitajte bezbednosne informacije koje ste dobili uz računar i sledite korake u delu [Pre rada u unutrašnjosti računara](#). Nakon rada u unutrašnjosti računara, sledite uputstva u delu [Nakon rada u unutrašnjosti računara](#). Za dodatne informacije o najboljim praksama pogledajte početnu stranu za usklađenost sa propisima na [dell.com/regulatory\\_compliance](http://dell.com/regulatory_compliance).

## Pripremni koraci

 **NAPOMENA:** Ova uputstva važe samo za laptop koji nema ekran osetljiv na dodir.

- 1 Uklonite [bateriju](#).
- 2 Uklonite [poklopac osnove](#).
- 3 Sledite proceduru od koraka 1 do koraka 3 u delu "Uklanjanje [čvrstog diska](#)".
- 4 Sledite proceduru od koraka 1 do koraka 2 u delu "Uklanjanje [optičke disk jedinice](#)".
- 5 Uklonite [tastaturu](#).
- 6 Sledite proceduru od koraka 1 do koraka 7 u delu "Uklanjanje [oslonca za dlanove](#)".
- 7 Uklonite [port adaptera za napajanje](#).
- 8 Uklonite [sklop ekrana](#).
- 9 Uklonite [okno ekrana](#).

# Procedura

- 1 Uklonite zavrtnje kojima su zglobovi ekrana pričvršćeni za zadnji poklopac ekrana.
- 2 Podignite zglobove ekrana sa zadnjeg poklopca ekrana.

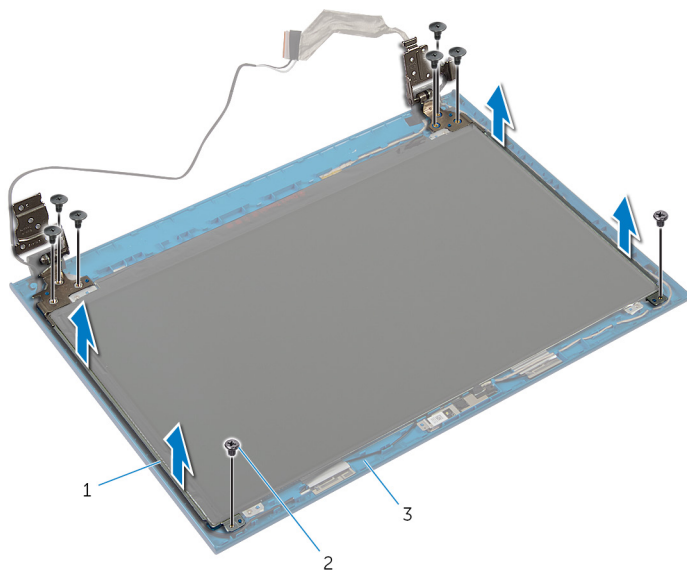

- 1 zglobovi ekrana (2)
- 3 zadnji poklopac ekrana

- 2 zavrtnji (8)

# Postavljanje zglobova ekrana

---

 **UPOZORENJE:** Pre rada u unutrašnjosti računara, pročitajte bezbednosne informacije koje ste dobili uz računar i sledite korake u delu [Pre rada u unutrašnjosti računara](#). Nakon rada u unutrašnjosti računara, sledite uputstva u delu [Nakon rada u unutrašnjosti računara](#). Za dodatne informacije o najboljim praksama pogledajte početnu stranu za usklađenost sa propisima na [dell.com/regulatory\\_compliance](http://dell.com/regulatory_compliance).

## Procedura

 **NAPOMENA:** Ova uputstva važe samo za laptop koji nema ekran osetljiv na dodir.

- 1 Poravnajte otvore za zavrtnje na zglobovima ekrana sa otvorima za zavrtnje na zadnjem poklopcu ekrana.
- 2 Postavite zavrtnje koji pričvršćuju zglobove ekrana za zadnji poklopac ekrana.

## Dopunski uslovi

- 1 Postavite [okno ekrana](#).
- 2 Postavite [sklop ekrana](#).
- 3 Postavite [port adaptera za napajanje](#).
- 4 Sledite proceduru od koraka 3 do koraka 9 u delu "Postavljanje [oslonca za dlanove](#)".
- 5 Postavite [tastaturu](#).
- 6 Sledite proceduru od koraka 4 do koraka 5 u delu "Postavljanje [optičke disk jedinice](#)".
- 7 Sledite proceduru od koraka 4 do koraka 6 u delu "Postavljanje [čvrstog diska](#)".
- 8 Postavite [poklopac osnove](#).
- 9 Postavite [bateriju](#).

# Uklanjanje kamere

---



**UPOZORENJE:** Pre rada u unutrašnjosti računara, pročitajte bezbednosne informacije koje ste dobili uz računar i sledite korake u delu [Pre rada u unutrašnjosti računara](#). Nakon rada u unutrašnjosti računara, sledite uputstva u delu [Nakon rada u unutrašnjosti računara](#). Za dodatne informacije o najboljim praksama pogledajte početnu stranu za usklađenost sa propisima na [dell.com/regulatory\\_compliance](http://dell.com/regulatory_compliance).

## Pripremni koraci



**NAPOMENA:** Ova uputstva važe samo za laptop koji nema ekran osetljiv na dodir.

- 1 Uklonite [bateriju](#).
- 2 Uklonite [poklopac osnove](#).
- 3 Sledite proceduru od koraka 1 do koraka 3 u delu "Uklanjanje [čvrstog diska](#)".
- 4 Sledite proceduru od koraka 1 do koraka 2 u delu "Uklanjanje [optičke disk jedinice](#)".
- 5 Uklonite [tastaturu](#).
- 6 Sledite proceduru od koraka 1 do koraka 3 u delu "Uklanjanje [oslonca za dlanove](#)".
- 7 Uklonite [port adaptera za napajanje](#).
- 8 Uklonite [sklop ekrana](#).
- 9 Uklonite [okno ekrana](#).

## Procedura

- 1 Pažljivo odvojite modul kamere sa zadnjeg poklopca ekrana.
- 2 Podignite modul kamere pod uglom i uklonite ga ispod držača na zadnjem poklopcu ekrana.

**3** Odspojite kabl kamere sa modula kamere.

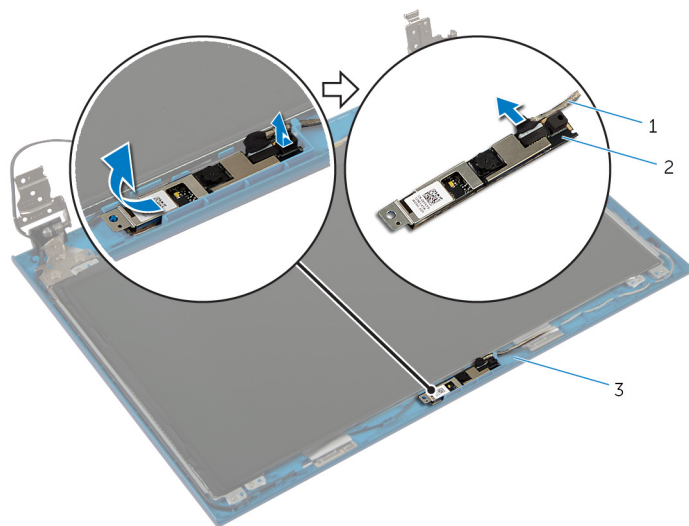

1 kabl kamere

2 modul kamere

3 zadnji poklopac ekrana

# Postavljanje kamere

---

 **UPOZORENJE:** Pre rada u unutrašnjosti računara, pročitajte bezbednosne informacije koje ste dobili uz računar i sledite korake u delu [Pre rada u unutrašnjosti računara](#). Nakon rada u unutrašnjosti računara, sledite uputstva u delu [Nakon rada u unutrašnjosti računara](#). Za dodatne informacije o najboljim praksama pogledajte početnu stranu za usklađenost sa propisima na [dell.com/regulatory\\_compliance](http://dell.com/regulatory_compliance).

## Procedura

 **NAPOMENA:** Ova uputstva važe samo za laptop koji nema ekran osetljiv na dodir.

- 1 Povežite kabl kamere na modul kamere.
- 2 Gurnite kameru ispod držača na zadnjem poklopcu ekrana i zalepite modul kamere na zadnji poklopac ekrana.

## Dopunski uslovi

- 1 Postavite [okno ekrana](#).
- 2 Postavite [sklop ekrana](#).
- 3 Postavite [port adaptera za napajanje](#).
- 4 Sledite proceduru od koraka 3 do koraka 9 u delu "Postavljanje [oslonca za dlanove](#)".
- 5 Postavite [tastaturu](#).
- 6 Sledite proceduru od koraka 4 do koraka 5 u delu "Postavljanje [optičke disk jedinice](#)".
- 7 Sledite proceduru od koraka 4 do koraka 6 u delu "Postavljanje [čvrstog diska](#)".
- 8 Postavite [poklopac osnove](#).
- 9 Postavite [bateriju](#).



# Ažuriranje BIOS-a

---



Možda ćete morati da ažurirate BIOS kada je dostupna njegova dopuna ili kada menjate matičnu ploču. Da biste ažurirali BIOS:

1. Uključite računar.
2. Idite na **dell.com/support**.
3. Ako imate servisnu oznaku računara, unesite je i kliknite na **Submit (Pošalji)**.  
Ako nemate servisnu oznaku računara, kliknite na **Detect My Product (Otkrij moj proizvod)** da biste omogućili automatsko otkrivanje servisne oznake.  
 **NAPOMENA:** Ako se servisna oznaka ne može otkriti automatski, izaberite proizvod iz kategorije proizvoda.
4. Kliknite na **Get Drivers and Downloads (Preuzmi upravljačke programe i preuzimanja)**.
5. Kliknite na **View All Drivers (Prikaži sve upravljačke programe)**.
6. U padajućem meniju **Operating System (Operativni sistem)**, izaberite operativni sistem instaliran na vašem računaru.
7. Kliknite na **BIOS**.
8. Kliknite na **Download File (Preuzmite datoteku)** da biste preuzeli najnoviju verziju BIOS-a za vaš računar.
9. Na sledećoj strani izaberite **Single-file download (Preuzimanje jedne datoteke)** a zatim kliknite na **Continue (Nastavite)**.
10. Sačuvajte datoteku i kada se preuzimanje završi, pronadite fasciklu u kojoj ste sačuvali datoteku za ažuriranje BIOS-a.
11. Dvapat kliknite na ikonu datoteke za ažuriranje BIOS-a i sledite uputstva koja se pojavljuju na ekranu.

# Dobijanje pomoći i kontaktiranje kompanije Dell



## Resursi za samostalnu pomoć

Možete dobiti informacije i pomoć o proizvodima i uslugama kompanije Dell korišćenjem ovih resursa za samostalnu pomoć na mreži:

Informacije za samostalnu pomoć	Opcije za samostalnu pomoć
Pristupanje Windows pomoći	<b>Windows 8</b> — Otvorite dugme "Pretraži", u polje za pretragu unesite <b>Pomoć i podrška</b> i pritisnite taster <Enter>.
Informacije o proizvodima i uslugama kompanije Dell	<b>Windows 7</b> — Kliknite na <b>Start</b>  → <b>Pomoć i podrška</b> . Pogledajte <b>dell.com</b>
Informacije o rešavanju problema, korisnička uputstva, uputstva za konfigurisanje, specifikacije proizvoda, blogovi za tehničku pomoć, upravljački programi, ispravke softvera, itd	Pogledajte <b>dell.com/support</b>
Informacije o Microsoft Windows 8	Pogledajte <b>dell.com/windows8</b>
Informacije o Microsoft Windows 7	Kliknite na <b>Start</b>  → <b>Svi programi</b> → <b>Dell Help Documentation</b>
Saznajte više o vašem operativnom sistemu, konfigurisanju i korišćenju računara, rezervnom kopiranju podataka, dijagnostici, itd.	Pogledajte <i>Me and My Dell</i> na <b>dell.com/support/manuals</b> .

## Kontaktiranje kompanije Dell

Da biste kompaniju Dell kontaktirali u vezi prodaje, tehničke podrške ili korisničke podrške, pogledajte **dell.com/contactdell**.

-  **NAPOMENA:** Dostupnost se razlikuje u zavisnosti od zemlje i proizvoda, a neke usluge ne moraju biti dostupne u vašoj zemlji.
-  **NAPOMENA:** Ako nemate aktivnu vezu sa Internetom, kontakt informacije možete pronaći na fakturi, otpremnici, računu ili katalogu Dell proizvoda.